

Collection **loveluxe**





True *LUXURY*
is the pleasure
of *choice*



Absolute QUALITY

Grande tradizione artigianale, utilizzo di materiali nobili e pregiati, ricerca costante in continua evoluzione: sono questi i valori che da sempre contraddistinguono le creazioni Longhi. L'attenzione al dettaglio si coniuga con l'uso di materiali esclusivi: le essenze lignee lavorate affidandosi all'abilità e alla cultura di operatori altamente preparati, i marmi e le pietre provvisti di certificati d'Autenticità e Garanzia insieme alle pelli, accuratamente selezionate e lavorate con procedimenti naturali rispettando l'ambiente, armonizzano semplicemente passione ed eleganza.

An outstanding tradition of handcraftsmanship, the use of precious materials, and on-going research to ensure continuous evolution: these values always stand out in a creation by Longhi. Attention to detail works in concert with the use of exclusive materials: woodworking is entrusted to the skill and expertise of highly trained craftsmen. All marbles and stone have Certificates of Authenticity and Guarantees, as do our leathers – which are specifically selected and processed with natural environmentally friendly procedures. All these materials harmonise simply to convey passion and elegance.

Многолетние ремесленные традиции, применение благородных и ценных материалов, непрерывные и постоянно развивающиеся исследования: именно эти ценности всегда отличали творения Longhi. Внимание к деталям сочетается с использованием эксклюзивных материалов: древесные породы, обработанные искусными и высококвалифицированными работниками, мрамор и камень, имеющие сертификаты подлинности и гарантийные сертификаты, и кожа, тщательно отобранная и обработанная натуральными методами, не причиняющими вреда окружающей среде, создают гармонию увлеченности и элегантности.

优秀的传统手工艺、采用贵重材料、不懈研究并持续发展，这些正是使Longhi作品始终非凡的价值。注重细节加上使用独特材料：精华木质的加工，就交付给受过高度训练大师的技能与专长。所有大理石与石材皆具备真品证书和质保书，而皮革，同样经过精选并采用注重环保的天然程序进行处理，简单地将激情与优雅融入其中。





MADE *in* ITALY

Il Made In Italy è la caratteristica che contraddistingue ogni aspetto dell'attività e della produzione Longhi. Ogni processo di lavorazione ha un'elevatissima componente manuale, consentendo un accurato controllo di ogni minimo dettaglio. La produzione, totalmente interna, utilizza solo materie prime di origine italiana ed è altamente customizzata in quanto tiene conto delle particolari esigenze del cliente.

"Made in Italy" represents the characteristic that permeates every aspect of Longhi's business and production. Every production process is largely manual, which allows for precision and control of each detail. We only use raw materials of Italian origin, and our in-house production process is highly customised in order to accommodate particular needs specified by clients.

Made In Italy – это характеристика, отличающая все аспекты деятельности и производства Longhi. Каждый процесс обработки содержит высокую долю ручной работы, что обеспечивает тщательный контроль даже самых мельчайших деталей. Производство, в котором используется только итальянское сырье, осуществляется полностью на внутреннем уровне и обладает высокой степенью персонализации благодаря учету особых требований заказчиков.

意大利制造是Longhi制品与各种业务的主要特质。手工组件在每个加工流程中都占极高的比例，因此允许了对每处微小细节进行细心控管。生产，完全由内部执行，并仅采用意大利原产的原料制造。此外也具有高度可定制化特性，因为我们重视客户的独特需求。





Collection **loveluxe**

Tailor *MADE*

Nata dalla lavorazione di preziose mani artigiane, la collezione Loveluxe rispecchia quel gusto elegante e raffinato dove la creatività dei designers si fonde con la naturalezza delle materie prime utilizzate, lavorate manualmente con la cura per ogni dettaglio, così da trasformare la materia in un oggetto unico ed inimitabile, prodotto al 100% in Italia.

Ogni anno maturano concetti e tendenze distinte dove stile e senso estetico si uniscono alla collezione Loveluxe. Nascono quindi Nobles, Royal, Regency, Vanity e Essence.

A tradition of precious craftsmanship is behind the Loveluxe collection, which displays the elegant and refined taste generated when a designer's creativity merges with the natural features of the raw materials. Skilfully handworked with attention to detail, the simple materials are transformed into unique pieces that are 100% made in Italy. Every year new concepts and trends develop, bringing style and aesthetic excellence into the Loveluxe collection. This is the origin of Nobles, Royal, Regency, Vanity and Essence.

Созданная умелыми руками мастеров-ремесленников, коллекция Loveluxe отражает элегантный и изысканный вкус, в котором творчество дизайнеров сливается с натуральностью используемого сырья. Обработанные вручную с внимательным отношением к каждой детали, эти материалы становятся уникальным, неподражаемым изделием, на 100% произведенным в Италии. С каждым годом возникают новые концепции и тенденции, где особый стиль и эстетическое чувство объединяются с коллекцией Loveluxe. Так рождаются Nobles, Royal, Regency, Vanity и Essence.

出自精湛工艺大师之手，Loveluxe系列反映出优雅与精致的品味，于其中，设计师的创意与所使用的原料自然融合。以手工制作并结合呵护与细节关注所加工的珍贵材料，也因此得以转变成独特、无可仿制、100%于意大利制造的精品。概念和不同趋势每年增长成熟，其中风格与美感完全地结合在Loveluxe系列之中。于是，Nobles、Royal、Regency、Vanity和Essence系列应运而生。

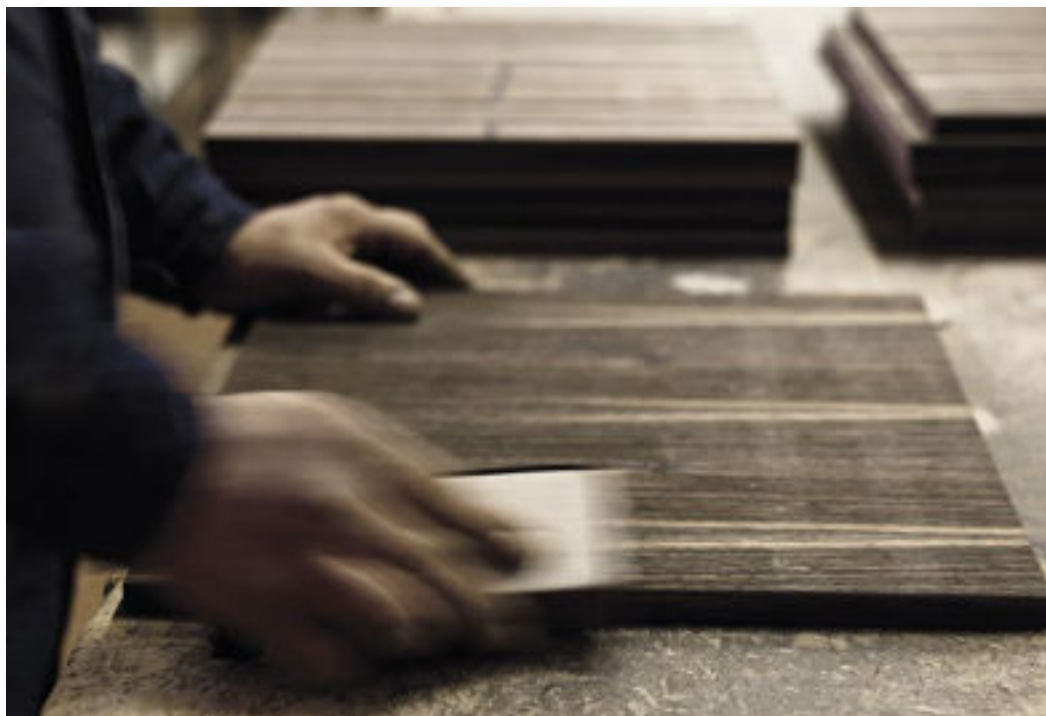





MADE FOR YOU

Ogni pezzo è fatto a mano, spesso su misura, e sottoposto a controlli per offrire il massimo della qualità, conferendogli un valore unico, esclusivo e dalle caratteristiche eccellenti totalmente Made in Italy.

Personalizza il tuo divano, scegli i tuoi colori preferiti, realizza la misura che meglio si adatta al tuo arredamento e firmalo; noi lo realizzeremo esclusivamente per te in edizione limitata ad un solo esemplare: il tuo.

Each piece is hand made, and often also made-to-measure. Moreover, each item undergoes inspections to ensure the highest quality standard and give it unique and exclusive value, enhancing its exceptional features: completely Made in Italy.

Customize your sofa, choose your favourite colours, figure out the best size to fit with your furnishings, and put your signature on it. We will make it just for you, in a limited edition one piece only: yours.

Каждое изделие изготавливается вручную, часто на заказ, и подвергается контролю для обеспечения максимального качества, что придает ему уникальную, эксклюзивную ценность с превосходными характеристиками полностью Made in Italy.

Придайте своему дивану индивидуальность, выберите свои любимые цвета, определите размер, наилучшим образом подходящий к вашему интерьеру, и направьте запрос нам. Мы изготовим его эксклюзивно для вас в единственном экземпляре – вашем.

每件作品皆由手工制作，通常是量身订制的作品；所有品项皆经过严格控管，旨在提供最高质量，并赋予每件产品专属与独特的价值，以及完全意大利制造的卓越特性。客制化你专属的沙发，选择你偏爱的颜色，以最适合你装潢的尺寸制作并签名：我们将特别为你制作这独一无二的限量版款式：你的款式。







total HOME design



Lo studio degli interni è da sempre un campo di sperimentazione e ricerca. Longhi è un'azienda legata ai temi dell'abitare contemporaneo, attenta all'evoluzione del gusto ma con solide radici nella realtà produttiva. La varietà dei temi affrontati è il risultato di un progetto d'impresa globale e coerente che investe ogni aspetto del processo produttivo. Dallo sviluppo dei prototipi, alle tecnologie applicate, al servizio clienti, alla comunicazione fino alla scelta dei materiali.

Living coordinato con ambienti all'insegna di un linguaggio progettuale dal design unico e distintivo, dove divani, tappeti, lampade, porte e complementi si fondono armoniosamente.

Interior design has always been a field of experimentation and research. Longhi is a company whose core focus is contemporary living. While mindful of changes in taste, its manufacturing roots run deep. The variety of items it offers is the result of a consistent global, corporate strategy that influences every aspect of the production process from prototypes development, to applied technologies, to customer service and communication till choice of material.

Coordinated living in the name of a unique and distinctive design language, where sofas, rugs, lamps, doors and accessories coexist harmoniously.

Дизайн интерьера – это область, для которой характерно экспериментирование и поиски. Longhi – это компания, специализирующаяся на современном интерьере, которая внимательно следит за развитием вкуса, опираясь при этом на многолетние производственные традиции. Разнообразие продукции является результатом комплексного и последовательного подхода к производству, который характеризует все этапы производственного процесса: от разработки прототипов до применяемых технологий, сервисного обслуживания покупателей, коммуникации и выбора материалов.

Интерьерный ансамбль с помещениями, характеризующимися уникальным и отличительным языком дизайна, который выражает дом в едином пространстве среди диванов, ковров, светильников, дверей и аксессуаров.

室内设计始终是一个实验与研发的领域。Longhi是一间与当代居住主题有密切关联的企业，在注重品味演化的同时，也重视现实生产的稳固根基。涉及的各种主题是一间全球性企业项目的成果，并与投资在生产流程的各处环节一致。从开发到原型制品，从所运用的科技到客户服务，从沟通到选择物料。客厅空间的设计语言需有专属设计和独特的特质，其中沙发、地毯、灯具、门和家饰家具都需和谐融合。





Essence collection

Ricca e articolata, Essence collection, si propone con pezzi importanti per tutti gli ambienti della casa. Gli arredi giocano da protagonisti, affiancati ad una ricerca tessile che propone sintonie nei toni e nelle texture. Con una selezione di tessuti e pelli naturali ricchissima, le nuove proposte 2017, anticipano le tendenze correnti: saranno fondamentali le nuances di verde, bordeaux, e i colori bruciati, terrosi. Il risultato è un articolato repertorio di complementi e imbottiti che si muovono con disinvoltura tra stili, colori e materiali differenti. Mobili eleganti ma con dettagli dall'anima moderna che li rendono unici.

Rich and variegated, the Essence collection offers important pieces for every room in the home. These furnishings are centrepieces, highlights and focal points, upholstered with a selection of fabrics that offer appropriate matches in hues and textures. With this vast array of fabrics and natural leathers, the new proposals for 2017 anticipate current trends: this year, the basic colours will be green, maroon and earthy, burnt colours. The result is a broad range of complements and padded furniture that adapts easily to different styles, colours and materials. Elegant furniture with modern details that make each piece unique.

Богатая и многогранная коллекция Essence включает важные изделия для всех помещений дома. Мебель играет в коллекции ведущую роль наряду с исследованием тканей, предлагающим гармоничные сочетания оттенков и текстур. Новые предложения 2017 года отличаются богатой гаммой тканей и видов натуральной кожи и превосходят современные тенденции: центральное место займут оттенки зеленого, бордового и выгоревшие, земляные цвета. В результате рождается богатый репертуар аксессуаров и мягкой мебели, которые ведут себя непринужденно среди различных стилей, цветов и материалов. Элегантная мебель с деталями, обладающими современной сущностью и придающими ей уникальность.

丰富且多样化, Essence系列, 推出装潢居家所有环境的重要品项。家具扮演主角, 搭配着具有和谐色调及纹理的精致织物。一系列精选布料及丰富的天然皮料, 2017年新品抢先透露出当前趋势: 将以绿色, 酒红色, 烧焦色系和泥土色系为主。所得成果, 是一系列完整的家饰家具与软包产品, 自由地在不同的风格、色彩和材质之间游移。造型优雅但拥有展现时尚精髓的细节, 赋予了这些家具独一无二的特质。





Nobles

Un desiderio di atmosfere "Art Nouveau" tra colori, geometrie e dettagli preziosi. Dal living al mobile bar reinterpretato, per un mix di forme sinuose e oggetti ritrovati. Nobles è una collezione caratterizzata dall'estrema attenzione al mobile come se fosse un abito bespoke, confezionato attraverso processi sartoriali accurati e preziose lavorazioni.

A desire for an "Art Nouveau" atmosphere emerges in the colours, shapes and precious details. From the living room to the revamped bar cabinet, for a mix of sinuous forms and rediscovered accessories. We focus our attention on each piece of the Nobles collection as if it were a bespoke garment. Every item is specially made with precise tailorings and precious craftsmanship.

Коллекцию Nobles отличает высочайшее внимание к мебели, словно речь идет о костюме ручной работы с ценной отделкой, тщательно сшитом на заказ в ателье на Сэвил-Роу. Характерными чертами коллекции являются сияющие элементы, металл, отделка, камни, которые создают благодаря оригинальным формам и декору абсолютный синтез элегантности. Самое большое удовольствие - "носить" мебель, изготовленную на заказ!

在颜色、几何与珍贵细节之中唤起对「新艺术」气氛的渴望。从客厅家具到吧台家具的重新诠释，只为使蜿蜒形态与重拾物品完美混和。Nobles系列具有极度关注细节的特色，犹如订制服饰般，是经过裁缝细心且精密加工所得的成果。



Royal

Royal amplia la collezione Loveluxe con arredi caratterizzati da rigore formale e dettagli che ne esaltano l'eleganza. Finiture e materiali preziosi, creano un mondo che valorizza la bellezza e il valore dell'intera collezione.

Royal is expanding the Loveluxe collection to include formal furnishings with an austere personality and finishing details that highlight the elegance of the pieces. Exclusive finishes and materials create a background that emphasises the beauty and worth of the entire collection.

Royal дополняет коллекцию Loveluxe предметами мебели, которые отличаются строгостью форм и деталями, придающими им особую элегантность. Эксклюзивная отделка и материалы создают мир, подчеркивающий красоту и ценность всей коллекции.

Royal家具以严谨形态和凸显优雅的细节展现特色，为Loveluxe系列增添丰富性。珍贵的材料与面饰，不但创造出一种发扬美感的世界，也提升系列产品的价值。



REGENCY

Regency è una collezione caratterizzata da linee morbide, semplici, dai colori delicati, l'uso di legni teneri e forme armoniose di spiccato e autentico gusto neoclassico. Materiali tradizionali fra arredi classici, pezzi unici e progetti in perfetta sintonia. L'eccellenza è una questione di dettagli dallo sviluppo fino a un arredamento individuale completo.

Regency features simple and smooth lines, delicate colors, soft woods and harmonious shapes of neoclassical taste. Traditional materials for classical furniture elements, a perfect harmony of unique pieces. Excellence is in the details, from research and development up to a complete custom made furnishing.

Коллекция Regency отличается мягкими и простыми линиями, нежными цветами, использованием мягкой древесины и гармоничными формами ярко выраженного и подлинного неоклассического стиля. Традиционные материалы среди классической мебели, уникальных предметов и проектов, идеально сочетающиеся друг с другом. Превосходство - это вопрос деталей от разработки до полного создания индивидуального интерьера.

Regency系列以柔和简约的线条、雅致的色彩、使用软木材料以及和谐的型态展现特色，其风格显著的映出新古典主义的品味。传统材料完美协调的用在古典家具、独一无二制品和各个项目中。卓越是一个细节问题，贯穿着从开发到家具完工的全过程。



VANITY

Un'Art de vivre che interpreta la tradizione attraverso l'innovazione, un mix perfetto di design e lusso che diventa filosofia dell'abitare. È la nuova collezione Vanity che comprende raffinati mobili per il giorno e per la notte, complementi e accessori che celebrano l'idea di bellezza mantenendo la massima funzionalità. Le forme sono rigorosamente lineari, solide e a tratti geometriche, esaltate da una palette cromatica intensa e da laccature vibranti. Audaci mix cromatici enfatizzano l'uso sapiente delle tonalità che si arricchiscono di nuove sfumature: blu Prussia, rosso Levanto, grigio quarzo, l'oro, ma anche il bianco e il più classico nero.

An "Art de vivre" that interprets tradition through innovation, a perfect combination of design and luxury becomes a philosophy of home. This is the new Vanity collection that includes elegant furniture for the living room and bedroom, complements and accessories that celebrate the concept of beauty while maintaining maximum functionality. Shapes are rigorously linear, solid and sometimes geometric, set off by an intense colour scheme and vibrant paint. Bold chromatic combinations emphasise the wise use of colours that are enhanced by the addition of new shades: Prussian blue, Levanto red, quartz grey, and gold join white and the most classic shade of black.

Ар де вивр, інтерпретируюче традиції через інновації, ідеальне сочетание дизайну і розкоші, которое становится философией жизни. Новая коллекция Vanity включает изысканную мебель для дневной и ночной зоны, предметы интерьера и аксессуары, которые воспевают идею красоты, сохраняя при этом максимальную функциональность. Строго линейные, крепкие и местами геометрические формы акцентируются яркой цветовой палитрой и сияющими лаковыми покрытиями. Дерзкие цветовые сочетания подчеркивают умелое использование тонов, которые дополняются новыми оттенками: берлинская лазурь, красный Леванто, кварцевый серый, золотой, а также белый и самый классический черный.

一种通过创新诠释传统，并完美结合设计与奢华，从而成为居住哲学的「生活艺术」。这就是全新Vanity系列，包括有精致的客厅和卧室家具，家饰家具与配件，在庆祝美学理念的同时，也保有最佳功能性。以严谨的线型、坚固和几何的形态展现，并通过浓郁的色调和活泼的涂漆饰面凸显特色。大胆的配色强调出巧妙运用的色调，不但增添了新色彩：普鲁士蓝、紫罗红、石英灰、金色，也不缺白色和经典的黑色。



TAVOLINI

_small tables / столик / 茶几



AMADEUS
PG. 104



ANDY
PG. 180



ANGIE
PG. 174



ARTÙ
PG. 82



DAVID
PG. 100



FELIX
PG. 28



GINZA
PG. 68



GODWIN
PG. 122



HOPPER
PG. 78

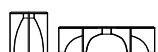

KARL
PG. 118



LAYER
PG. 38



LONELY
PG. 56

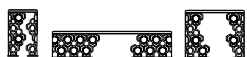

MANFRED
PG. 18



MARTIN
PG. 134



MOON
PG. 168



PRINCE
PG. 172



SUN
PG. 62



YAKI
PG. 160



ZEUS
PG. 166



BAG
PG. 140



GUERIDON
PG. 148



LORD
PG. 46



RING
PG. 114

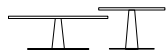

BOURBON
PG. 92

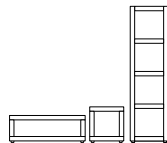

HAMILTON
PG. 184

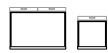

LOUIS
PG. 156

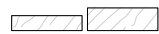

SAFIR
PG. 84

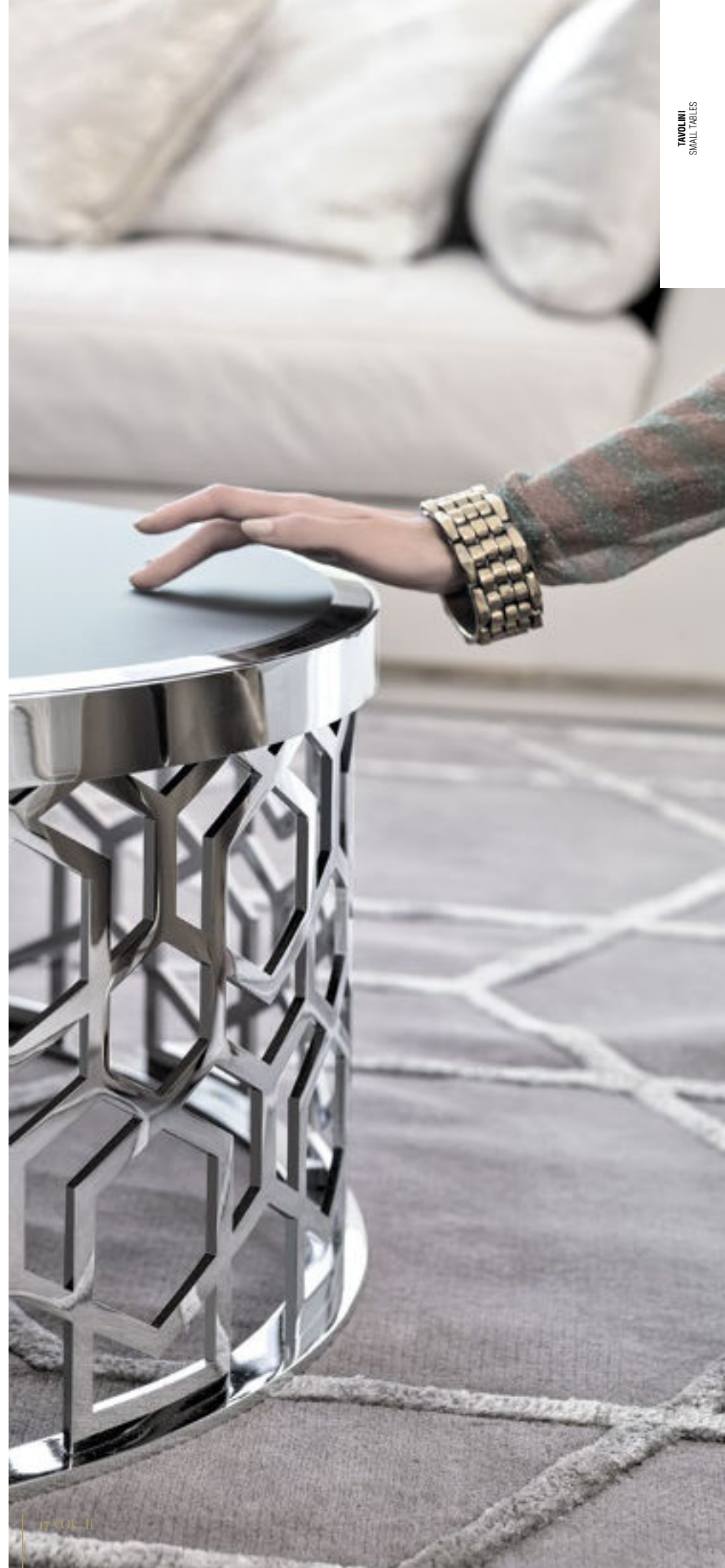



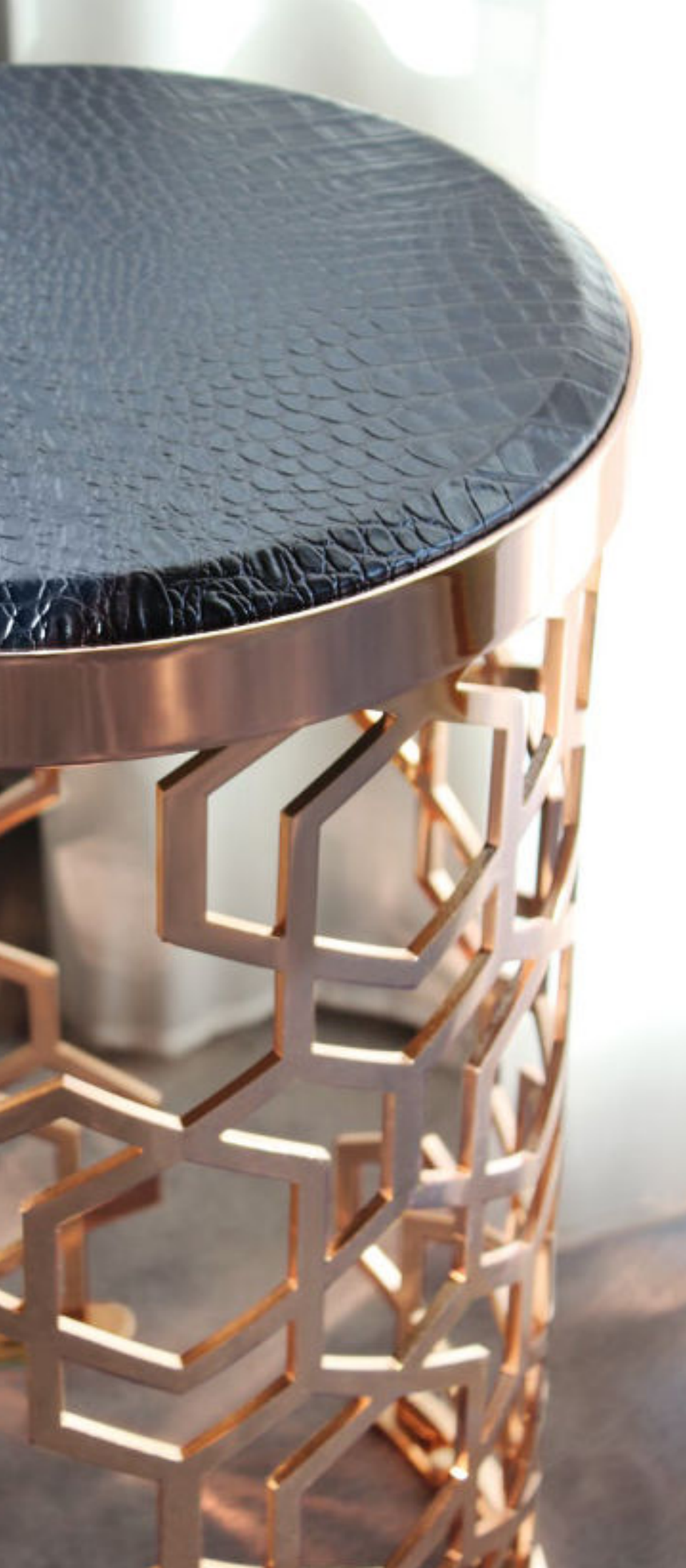

Design by Giuseppe IASPARRA_Y711

TAVOLINI
SMALL TABLES



Manfred

_small table

Importante serie di tavolini e consolle dotati di quell'inconfondibile personalità dovuta alla base "Sequence": un disegno a traforo che sembra il risultato di un lavoro manuale mentre è l'esito di una sofisticata laseratura. Il decoro ad "alveare", by Giuseppe Iasparra è uno stile, un autentico disegno iconografico, che, riportato in vari pezzi della collezione Loveluxe come tavoli, mobili anche boiserie, rappresenta un'autentica espressione Longhi. I tavolini Manfred si abbinano armoniosamente a tutte le sedute della collezione Loveluxe.

A popular series of small tables and consoles with unmistakable personality deriving from the "Sequence" base: a perforated design that looks like manual craftsmanship. Instead, it is the result of a sophisticated laser cut pattern. The "beehive" decoration by Giuseppe Iasparra is a style - an authentic iconographic design that represents an authentic expression of Longhi. It can be found on several pieces in the Loveluxe Collection, such as tables, furniture and also boiserie panels. Manfred small tables match all of the chairs in the Loveluxe collection harmoniously.

Успешная серия столиков и консолей, обладающих неповторимой индивидуальностью благодаря основанию "Sequence". Его ажурный узор кажется творением ручной работы, хотя на самом деле является результатом утонченной лазерной обработки. Декор "соты" от Джузеппе Яспарры - это стиль, подлинный знаковый рисунок, который используется в различных изделиях коллекции Loveluxe - столах, шкафах, а также буазери, - и представляет собой уникальный выразительный язык Longhi. Столики Manfred гармонично сочетаются со всеми сиденьями коллекции Loveluxe.

极致的茶几和玄关桌系列产品，由于独特的「Sequence」底座，展现无可混淆的风格：特别的底座具有镂空设计，犹如精湛手工制品，但实际上是精密激光加工所获得的成果。这「蜂窝型」装饰，由Giuseppe Iasparra设计，是Loveluxe系列的正宗图样，在此系列产品中不缺运用这图样的品项，如桌子、家具或护壁板；这精美装饰是Longhi正统表现的表征。Manfred茶几可和谐搭配Loveluxe系列的所有座椅。





TAVOLINO | SMALL TABLE MANFRED
STRUTTURA | STRUCTURE BRIGHT LIGHT GOLD
PIANO | TOP SILVER WAVE MARBLE



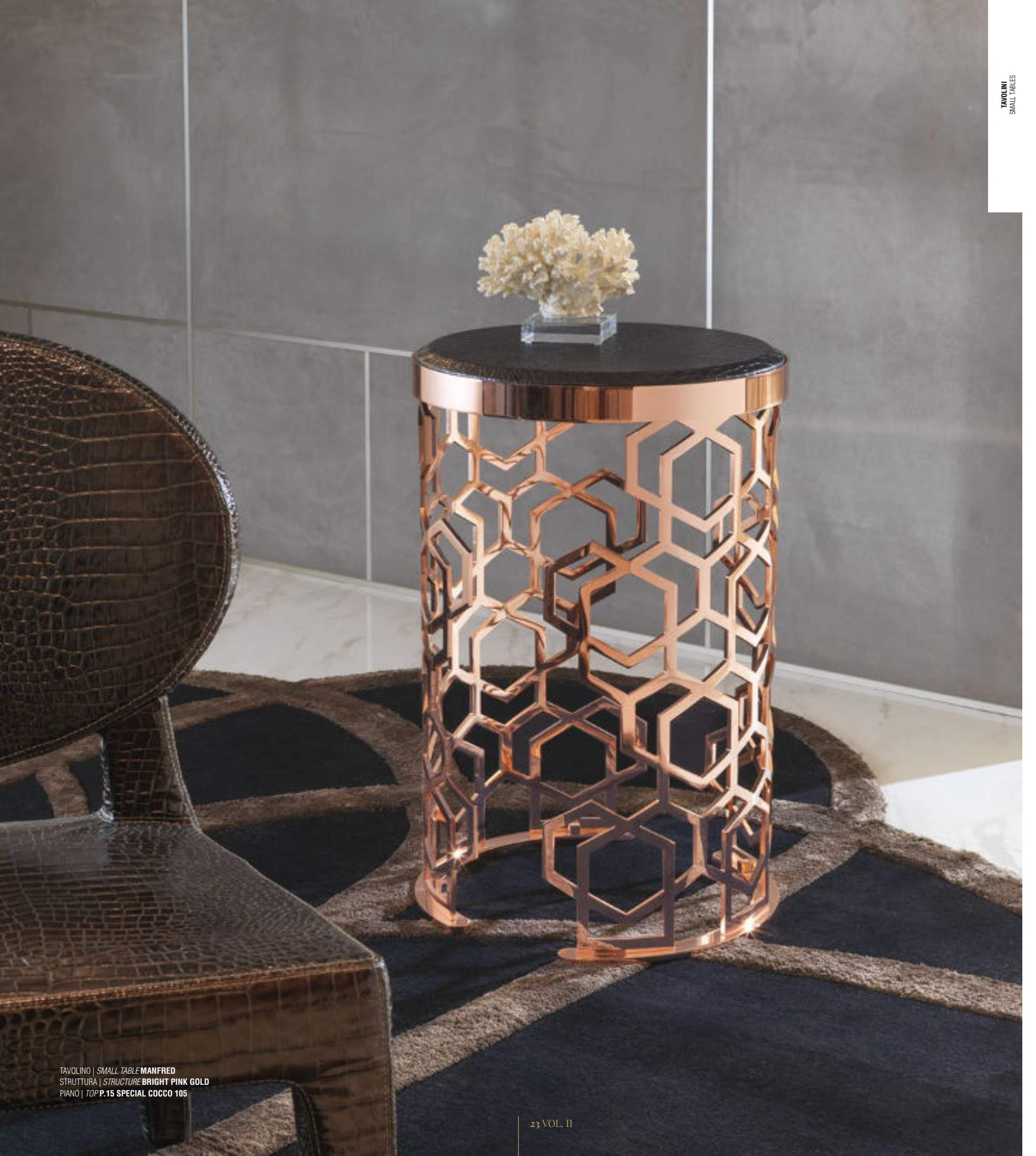

TAVOLINO | SMALL TABLE MANFRED
STRUTTURA | STRUCTURE BRIGHT PINK GOLD
PIANO | TOP P.15 SPECIAL COCCO 105





TAVOLINO | SMALL TABLE MANFRED
STRUTTURA | STRUCTURE BRIGHT CHROME
PIANO | TOP FROSTED SMOKY MIRROR





TAVOLINO | SMALL TABLE MANFRED
STRUTTURA | STRUCTURE BRIGHT LIGHT GOLD
PIANO | TOP BRONZE MIRROR



www.italy.com



Design by Giuseppe IASPARRA_Y 719

TAVOLINI
SMALL TABLES

Felix

_small table

Una serie di tavolini tondi sovrapponibili, treppiedi, consigliati in composizione tra loro grazie alla pluralità delle dimensioni e al pouf abbinato. Felix è in metallo con gambe scanalate e conifate, il piano è proposto in marmo, specchio o legno. Ha un carattere trasversale, estremamente versatile grazie alla varietà delle finiture.

A series of round stackable tables with three legs, perfect together in a composition due to their different dimensions and the matching pouf. Felix is in metal with grooved tapered legs, and the top is in marble, mirror or wood. It has a transversal personality, extremely versatile thanks to the variety of available finishes.

Серия круглых столиков с тремя ножками, которые могут устанавливаться друг на друга. Благодаря многочисленным размерам и сочетающемуся пуфу рекомендуется создавать композиции из нескольких столиков. Felix выполнен из металла, отличается рифлеными коническими ножками и может иметь столешницу из мрамора или дерева. Изделие носит универсальный характер и обладает удивительной гибкостью благодаря многообразию отделки.

可层叠的三角圆桌系列，由于多种尺寸并与沙发凳搭配，可多件摆设创造精美组合。Felix采用金属制成，桌脚圆锥造型并以槽纹装饰，桌面可选大理石或木材。具有横向贯穿的风格，并由于备有多种面饰展现极度通用的特性。









TAVOLINI | SMALL TABLES FELIX
STRUTTURA | *STRUCTURE* BRIGHT LIGHT GOLD
PIANO | TOP GLOSSY CANALETTO WALNUT

STRUTTURA | *STRUCTURE* BRIGHT LIGHT GOLD
PIANO | TOP FRAPPUCCINO MARBLE

STRUTTURA | *STRUCTURE* MATT SATINED BRONZE
PIANO | TOP BRONZE MIRROR





TAVOLINI | *SMALL TABLES FELIX*
STRUTTURA | *STRUCTURE BRIGHT LIGHT GOLD*
PIANI | *TOPS FRAPPUCCINO MARBLE - PAINTED BLACK CRYSTAL - GLOSSY CANALETTO WALNUT*

POUF | *POUF FELIX (VOL. IV)*
RIVESTIMENTO FASCIA LATERALE TRAPUNTATA | *QUILTED LATERAL STRIPE P.3 SUEDE 3085*
RIVESTIMENTO SEDUTA LISCIO | *UPHOLSTERED SMOOTH SEAT P.12 PLUME 305*





TAVOLINI | SMALL TABLES FELIX
STRUTTURA | STRUCTURE BRIGHT LIGHT GOLD - BRIGHT PINK GOLD
PIANI | TOPS CALACATTA GOLD MARBLE



Design by Alessandro LA SPADA_Y 704

TAVOLINI
SMALL TABLES



Layer

_small table

Un tavolino pregiato, rigido e rigoroso. Struttura in metallo con due piani: uno a terra, rivestito in essenza di legno o pelle, l'altro sollevato in marmo o specchio. Incassati nella doppia cornice metallica, i due piani rendono funzionale il tavolino grazie al doppio piano d'appoggio. Le tante finiture disponibili del metallo e la varietà dei marmi a catalogo lo rendono un prodotto versatile.

A fine small table - rigid and rigorous in style. The metal structure has two planes: one on the floor, covered in wood or leather, and the other above the floor in marble or mirror. Recessed into the double metal cornice, the two planes make the table functional by offering two areas to hold objects. The many available finishes of the metal parts and the variety of marbles in the catalogue make this product versatile.

Этот ценный столик, строгий и лаконичный, имеет металлический каркас с двумя столешницами. Одна из них с покрытием из дерева или кожи опирается на пол, а вторая из мрамора или зеркала приподнята на полом. Столешницы, встроенные в двойную металлическую раму, придают столу функциональность благодаря двойной опорной поверхности. Многочисленные отделки металла и разнообразие видов мрамора в каталоге делают его гибким изделием.

珍贵、刚硬并严谨的茶几。金属结构搭配两层平台：一平台倚靠地面，采用木质或皮料饰面；另一离地平台，则为大理石或镜面材质。嵌于双重金属框中，两个平台赋予此桌更有功能性，因为可有双重置物桌台。目录中备有多种饰面以及各式各样的大理石可选，赋予此款单品通用特质。

TAVOLINO | SMALL TABLE LAYER
STRUTTURA | STRUCTURE MATT SATINED BRONZE
PIANO | TOP ELEGANT BROWN MARBLE
BASE | BASE MATT EBONY







TAVOLINI | *SMALL TABLES LAYER*
STRUTTURA | *STRUCTURE BRIGHT LIGHT GOLD*
PIANI | *TOPS CALACATTA GOLD MARBLE - PALISSANDRO ONICIATO*
GAMBE | *LEGS P.9 PIUMONE 5057*
BASE | *BASE GLOSSY EBONY*

TAVOLINO | *SMALL TABLE LAYER*
STRUTTURA | *STRUCTURE BRIGHT PINK GOLD*
PIANO | *TOP CALACATTA GOLD MARBLE*
GAMBE | *LEGS P.12 PLUME 305*
BASE | *BASE GLOSSY EBONY*





TAVOLINO | *SMALL TABLE* **LAYER**
STRUTTURA | *STRUCTURE* **BRIGHT CHROME**
PIANO | *TOP* **FRAPPUCCINO MARBLE**
GAMBE | *LEGS* **P.9 NABUCK 8014**
BASE | *BASE* **P.9 NABUCK 8014**



Design by Giuseppe VIGANÓ_Y 708

TAVOLINI
SMALL TABLES

Lord

_small table

Tavolino basso quadrato, dall'estetica pura ed essenziale, una varietà di sorprendenti combinazioni materiche. Tavolino che assolve ad una funzione precisa – quella di fornire un largo piano d'appoggio – ma soprattutto ricopre un ruolo altamente decorativo. Lord si mantiene sollevato da terra attraverso una base che gli conferisce un aspetto flutuante. La fascia esterna può essere in metallo lucido o opaco oppure rivestita e trapuntata in pelle. Nel centro del piano è presente un funzionale vano in specchio utile per riporre riviste o altri oggetti. La complessa lavorazione che vede accoppiate una struttura esterna in metallo con una struttura interna rivestita in legno o pelle, aggiunge una nota di calore e sottolinea il pregio intrinseco del tavolino Lord.

Small table with a square base: pure and essential aesthetics with a variety of combinations of materials. A small table that carries out a precise function – it provides a large area to hold objects – and also takes on a highly decorative role. Lord has a base that makes it look as if it were floating in mid-air. The external band can be in glossy or matt metal or covered with quilted leather. The centre of the top has a functional compartment in mirror finish to set magazines or other objects. The complex manufacturing process demonstrates the use of a metal exterior with an internal structure covered in wood or leather, which adds a hint of warmth and underscores the intrinsic value of the Lord table.

Низкий квадратный столик, отличающийся чистой и строгой эстетикой и многообразными и удивительными сочетаниями материалов. Столик выполняет четкую функцию – обеспечить большую опорную поверхность, – но, прежде всего, играет высокдекоративную роль. Lord вышается над полом благодаря основанию, которое придает ему парящий вид. Наружная полоса может выполняться из глянцевого или матового металла или обтягиваться кожей с простежкой. В центре столешницы расположена функциональная зеркальная ниша для размещения журналов или других предметов. Сложная обработка, выражающаяся в сочетании наружного металлического каркаса с внутренним каркасом с отделкой деревом или кожей, вносит теплую ноту и подчеркивает ценность, присущую столику Lord.

方形矮茶几，展现纯净且实质的美感，可有各式令人惊艳的材料组合。这茶几有着明确的功能——提供宽敞的摆放平台——并同时发挥展现高度装饰性的特色。Lord茶几通过底座倚靠地面，给予一种漂浮的感受。周边外围，可选亮光或哑光金属，或是有绗缝菱纹的皮料。桌面平台中央有一个展现功能性的镜面开放格空间，可放置杂志或其他物品。整体的制作工艺，将外侧金属结构与内侧覆以木材或皮料的结构结合，不但增添温暖气氛，也强调出这精美独特Lord茶几的珍贵。

TAVOLINO | SMALL TABLE **LORD**
PIANO | TOP **GLOSSY EBONY**
FASCIA ESTERNA | EXTERNAL STRIP **BRIGHT LIGHT GOLD**
VANO | COMPARTMENT **BRONZE MIRROR**





TAVOLINO | *SMALL TABLE LORD*
PIANO | *TOP GLOSSY EBONY - P.21 EELSKIN 04*
FASCIA ESTERNA | *EXTERNAL STRIP MATT SATINED BRONZE*
VANO | *COMPARTMENT BRONZE MIRROR - SMOKY MIRROR*

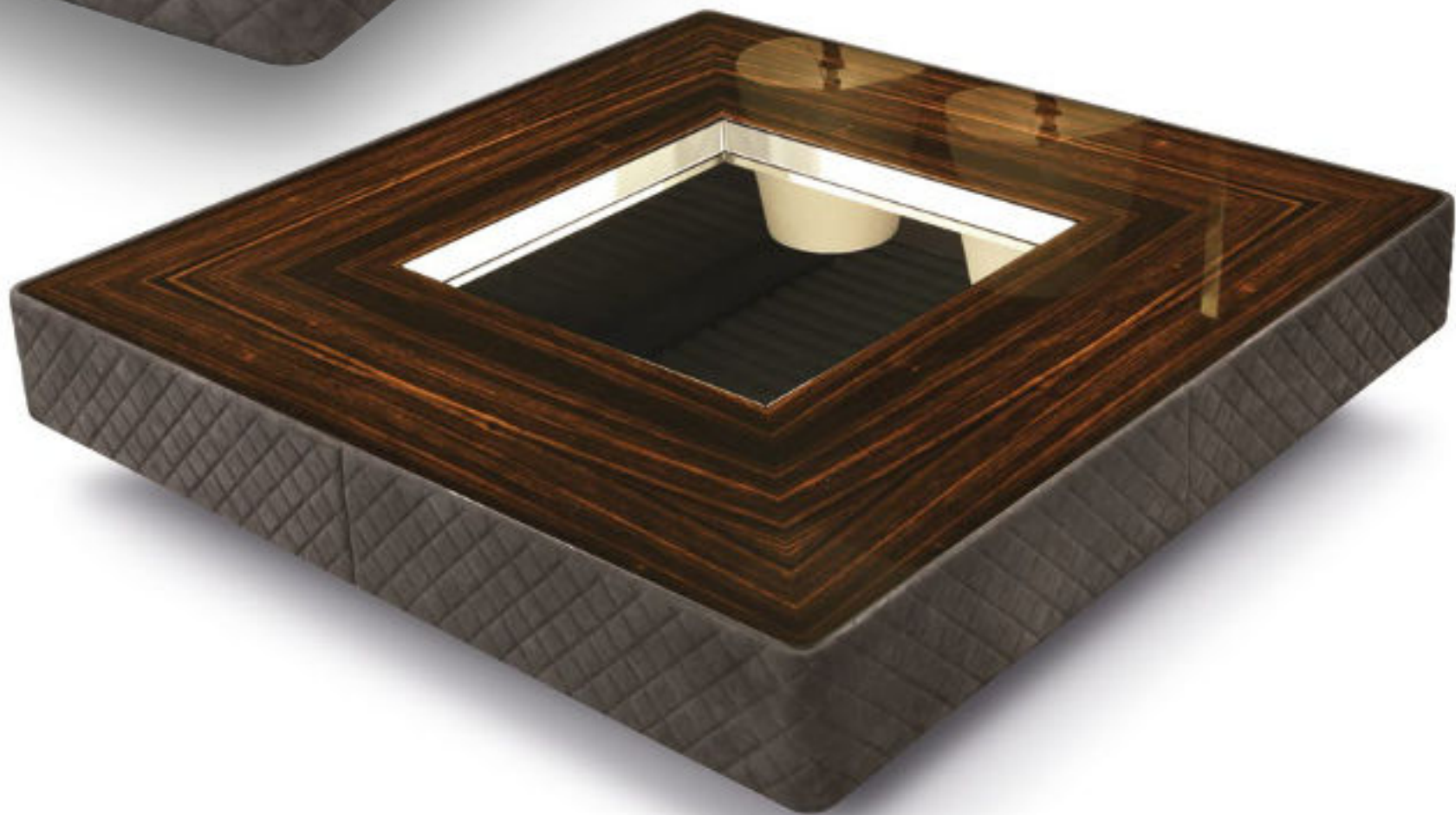



TAVOLINO | SMALL TABLE LORD
PIANO | TOP GLOSSY EBONY
FASCIA ESTERNA TRAPUNTATA | QUILTED EXTERNAL STRIPE P.3 SUEDE 08051 ROYAL GREY
VANO | COMPARTMENT BRONZE MIRROR.



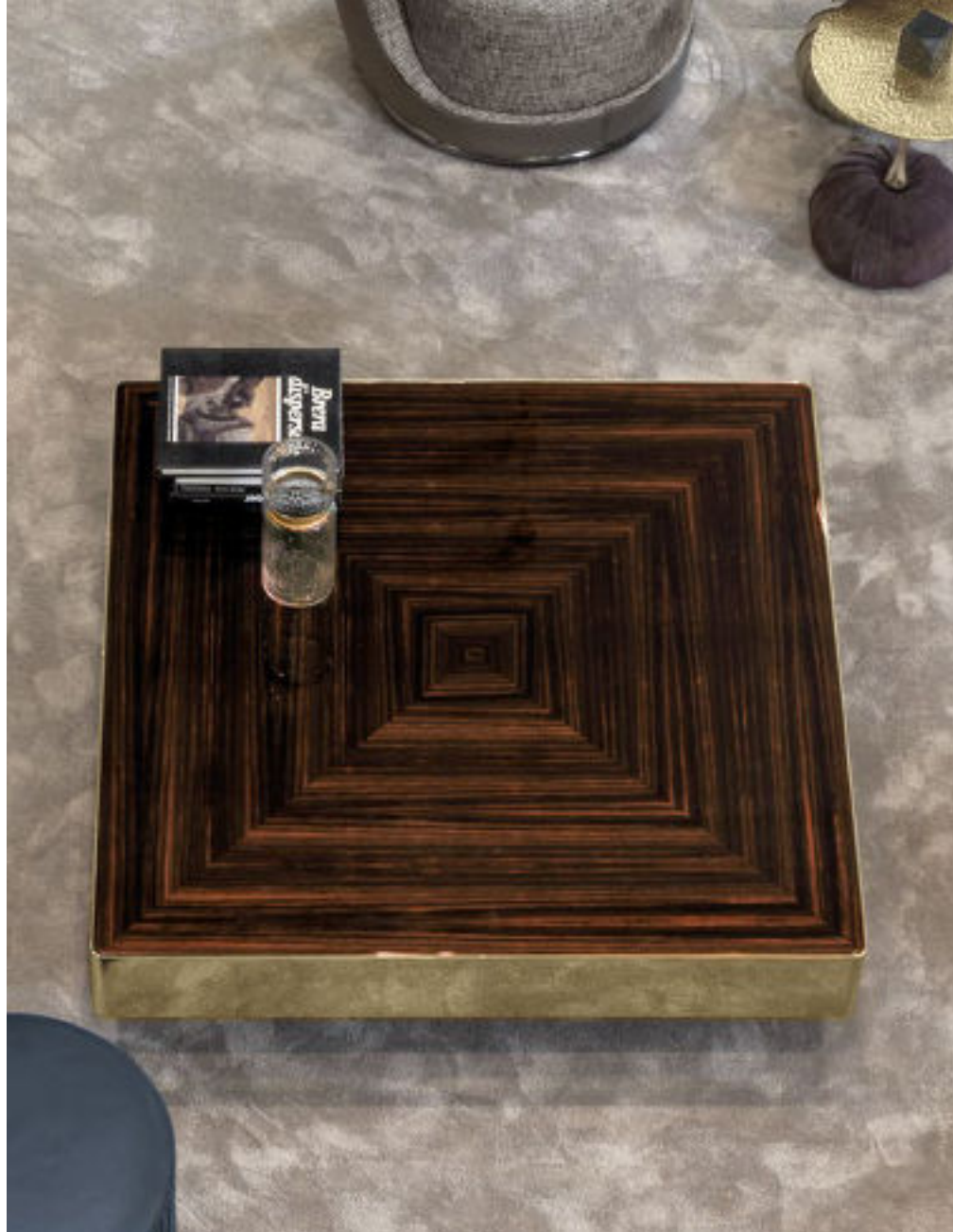

TAVOLINO | SMALL TABLE LORD
PIANO | TOP GLOSSY EBONY
FASCIA ESTERNA | EXTERNAL STRIP BRIGHT LIGHT GOLD

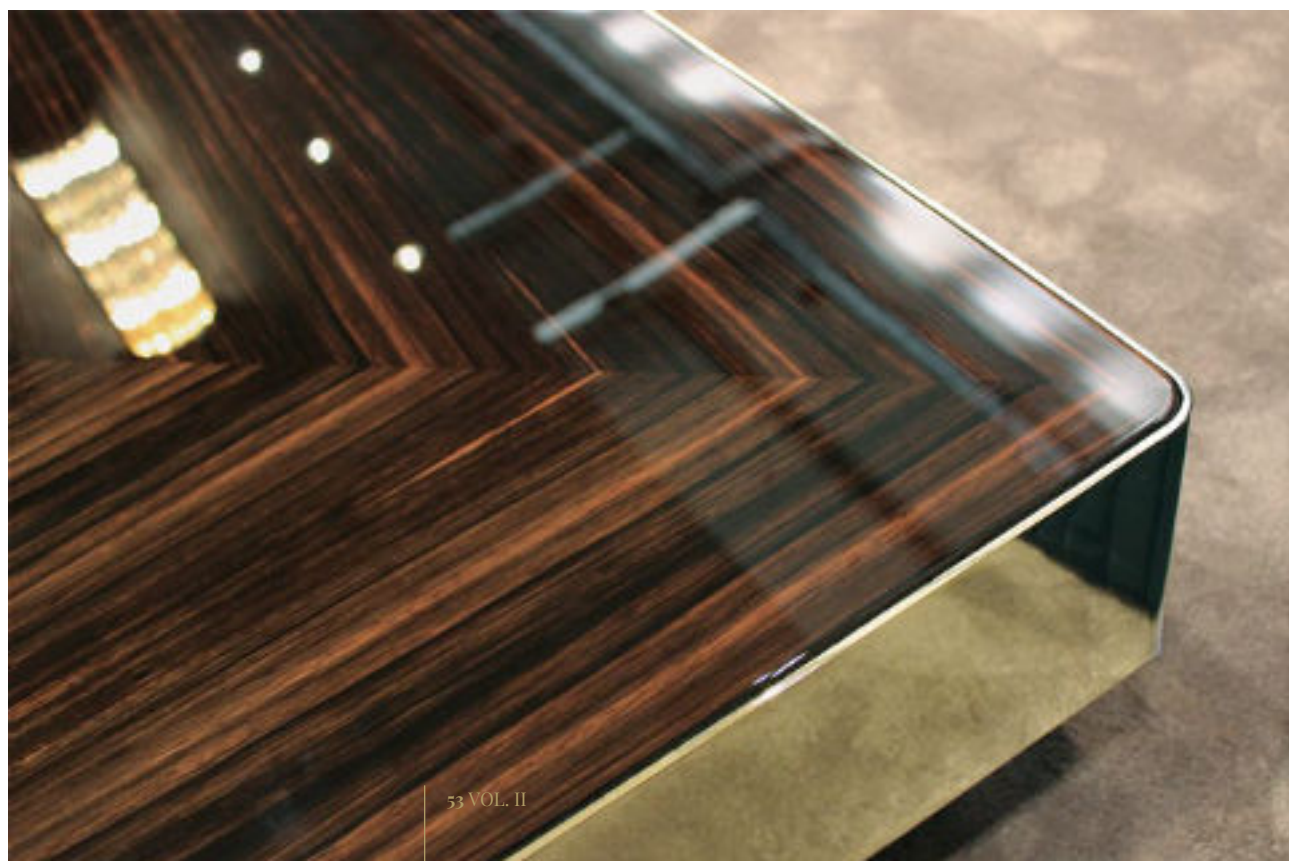









Design by Giuseppe VIGANÓ_Y734

TAVOLINI
SMALL TABLES

Lonely

_small table

La matericità del legno, la ricchezza del marmo, l'eleganza della pelle e la brillantezza del metallo aggiungono valore ad un tavolino caratterizzato da un design pulito ed essenziale. Lonely, come Lord, si mantiene sollevato da terra attraverso una base che gli conferisce un aspetto fluttuante. Nasce in due versioni: con o senza vano seau à glace al centro illuminato a led con pratico vassoio removibile rivestito in pelle che chiude il vano.

The consistency and feel of wood, the richness of marble, the elegance of leather and the brilliance of a glossy lacquered finish add value to a small table with clean, essential design. Lonely, like Lord, has a base that makes it look as if it were floating in mid-air. It comes in two versions: with or without the ice bucket compartment in the centre with LED lighting and a practical removable leather-covered tray that closes the compartment.

Фактурность древесины, богатство мрамора, элегантность кожи и сияние глянцевого лакового покрытия придают особую ценность этому столику, отличающемуся чистым и строгим дизайном. Lonely, как и Lord, возвышается над полом благодаря основанию, которое придает ему парящий вид. Столик производится в двух версиях: с центральной нишей для бутылок и бокалов со светодиодной подсветкой и удобным съемным подносом, обтянутым кожей, который закрывает нишу, или без ниши.

木材的质感、大理石的丰富性、皮革的优雅，以及光滑的亮光涂饰，为这张展现洁净线条与实质风格的茶几增添价值。Lonely，如同Lord茶几，通过底座倚靠地面，给予一种漂浮的感受。备有两种版本：搭配或无搭配中央冰桶；冰桶空间备有LED照明，上方则以可移动的皮料面饰托盘当作上盖。

TAVOLINO | SMALL TABLE LONELY
PIANO | TOP: CATHA BLACK MARBLE
FASCIA ESTERNA | EXTERNAL STRIP: MATT CHAMPAGNE GOLD





TAVOLINO | *SMALL TABLE LONELY*
PIANO | *TOP GLOSSY EBONY*
FASCIA ESTERNA | *EXTERNAL STRIP MATT SATINED BRONZE*
VASSOIO ASPORTABILE | *EXTRACTABLE TRAY P.22 MONROVIA 01*





TAVOLINO | SMALL TABLE LONELY
PIANO | TOP ELEGANT BROWN MARBLE
FASCIA ESTERNA | EXTERNAL STRIP MATT SATINED BRONZE
VASSOIO ASPORTABILE | EXTRACTABLE TRAY P.18 COCCO DELUXE 748



Design by ALI_Y713

TAVOLINI
SMALL TABLES

Sun

_small table

Un prisma di base tonda, calandrato, rifinito in metallo o rivestito in pelle trapuntato a coste verticali. Ha un carattere trasversale che gli consente di essere accostato con facilità sia ai divani più tradizionali sia a quelli di linea contemporanea. Il piano in marmo è incassato nella struttura circolare. Per la versione più grande è previsto un piccolo vassoio metallico.

A prism with a round, calendered base finished in metal or covered in quilted leather with vertical ribbing. The piece has a transversal personality that allows it to match traditional or contemporary sofas easily. The marble top is recessed into the circular structure. The larger version also comes with a small metal tray.

Призма с круглым основанием, каландрированная, с металлической отделкой или с кожаной обивкой с вертикальной простежкой. Изделие носит универсальный характер, что позволяет без труда сочетать его как с самыми традиционными, так и с современными диванами. Мраморная столешница встроена в круглый каркас. Для версии большего размера предусмотрен маленький металлический поднос.

圆柱块状茶几，经压延加工，金属饰面或外覆直条纹绗缝的皮料面饰。具有横向贯穿的风格，可轻易与传统风格或现代化线条的沙发完美搭配。大理石桌面镶在圆形结构中。大尺寸版本随附一个金属小托盘。

TAVOLINI | SMALL TABLES SUN

STRUTTURA | STRUCTURE BRIGHT LIGHT GOLD
PIANO | TOP ROSSO LEVANTO MARBLE

STRUTTURA | STRUCTURE MATT CHAMPAGNE GOLD
PIANO | TOP PORT SAINT LAURENT MARBLE

STRUTTURA | STRUCTURE MATT CHAMPAGNE GOLD
PIANO | TOP BARDIGLIO NUVOLATO MARBLE
VASSOIO | TRAY MATT CHAMPAGNE GOLD





TAVOLINI / SMALL TABLES SUN
STRUTTURA TRAPUNTATA | QUILTED STRUCTURE P.3 SUEDE 311
PIANO | TOP BARDIGLIO NUVOLATO MARBLE

STRUTTURA TRAPUNTATA | QUILTED STRUCTURE P.3 SUEDE 311
PIANO / TOP GLOSSY EBONY
VASSOIO | TRAY MATT CHAMPAGNE GOLD



TAVOLINI / SMALL TABLES SUN
STRUTTURA TRAPUNTATA | QUILTED STRUCTURE P.3 SUEDE 770020
PIANO | TOP SILVER WAVE MARBLE

STRUTTURA TRAPUNTATA | QUILTED STRUCTURE P.3 SUEDE 370050
PIANO | TOP CALACATTA GOLD MARBLE



Design by Alessandro LA SPADA_Y 707

TAVOLINI
SMALL TABLES



Ginza

_small table

Un must della collezione Loveluxe, una serie notoria di tavolini, console, mobili dall'inconfondibile stile Alessandro La Spada. Da disporre al centro della stanza o accanto ai divani, i tavolini Ginza si presentano con piani di forma esagonale, netti e rigidi, sorretti da una caratteristica base decorata con asticelle in metallo lucido o opaco che ricordano stilizzati "Flash": elemento simbolo di tutta la serie Ginza.

A must from the Loveluxe collection, a well-known series of small tables, consoles and other pieces with the unmistakable style of Alessandro La Spada. To set in the centre of the room or near the sofas, the Ginza tables have hexagonal tops - clear and rigid - supported by a characteristic base decorated with polished or matt finish metal rods that recall stylized "flashes": the symbol of the entire Ginza series.

Обязательный элемент коллекции Loveluxe, известная серия столиков, консолей, шкафов, отличающихся неповторимым стилем Алессандро Ла Спада. Столики Ginza можно помещать в центре комнаты или рядом с диванами. Они имеют четкие и строгие столешницы шестиугольной формы и необычное основание, декорированное планками из глянцевого или матового металла, напоминающими стилизованные «вспышки»: символ всей серии Ginza.

Loveluxe系列必有品项，一系列展现Alessandro La Spada独特设计风格的茶几、玄关桌及家具产品。可摆放在厅室中央或沙发旁边，Ginza茶几备有六角形桌面，形态明确严谨，搭配特异的装饰底座展现独特。底座结构以亮光或哑光金属杆制成，其造型犹如「闪电」：是Ginza全系列的标志元素。

TAVOLINO | SMALL TABLE GINZA
STRUTTURA BICOLORE | TWO-TONED STRUCTURE BRIGHT LIGHT GOLD - BRIGHT PINK GOLD
PIANO | TOP BRONZE MIRROR



TAVOLINO | *SMALL TABLE GINZA*
STRUTTURA BICOLORE | *TWO-TONED STRUCTURE* BRIGHT CHROME - BRIGHT BLACK CHROME
PIANO | *TOP LEATHER COVER P.9 NABUCK 8016*

TAVOLINO | *SMALL TABLE GINZA*
STRUTTURA BICOLORE | *TWO-TONED STRUCTURE* BRIGHT LIGHT GOLD - BRIGHT PINK GOLD
PIANO | *TOP CALACATTA GOLD MARBLE*





TAVOLINO | SMALL TABLE GINZA
STRUTTURA BICOLORE | TWO-TONED STRUCTURE BRIGHT LIGHT GOLD - BRIGHT BLACK CHROME
PIANO | TOP AGATHA BLACK MARBLE



TAVOLINO | *SMALL TABLE GINZA*
STRUTTURA BICOLORE | *TWO-TONED STRUCTURE BRIGHT CHROME - BRIGHT BLACK CHROME*
PIANO | *TOP FRAPPUCCINO MARBLE*





TAVOLINO | SMALL TABLE GINZA
STRUTTURA BICOLORE | TWO-TONED STRUCTURE BRIGHT LIGHT GOLD - BRIGHT BLACK CHROME
PIANO | TOP CORCECCIA MARBLE





Design by Giuseppe VIGANÓ_Y 716



Hopper

_small table

Hopper e Schubert sono una serie di tavoli, tavolini e consolle che hanno come caratteristica una struttura composta da bacchette tubolari in metallo, incassate in un basamento di legno rifinito in essenza. L'elemento distintivo è il gioco bicolore che le diverse finiture metalliche disponibili possono dare: originali contrasti tra lucido e opaco o tra tonalità dark e crome lucenti.

Hopper and Schubert are a series of tables, small tables and consoles have a characteristic frame made from tubular metal rods encased in a wood base and finished in wood. The distinctive element is the two-coloured interplay of the different metal finishes: original contrasts between glossy and matt surfaces, or between dark and bright colours.

Норбер и Schubert - это серия столов, столиков и консолей, характеристикой которых является каркас, состоящий из трубчатых металлических стержней, утопленных в деревянное основание с отделкой шпоном. Отличительная особенность заключается в двухцветном эффекте, создаваемом благодаря многочисленным вариантам отделки металла: оригинальные контрасты глянцевых и матовых поверхностей, темных оттенков и блестящих тонов.

Hopper和Schubert是一系列桌子、茶几和玄关桌产品，主要特色在于结构采用金属管制成，管状支柱并嵌入精美木质饰面的木材底座。独特的元素以双色金属管饰面展现，可提供：原创的亮光及哑光的反差风格，或深色与明亮颜色的组合。

TAVOLINI | SMALL TABLES **HOPPER**
STRUTTURA TUBOLARE | PIPE STRUCTURE **MATT SATINED BRONZE & BRIGHT LIGHT GOLD**
BORDI | FRAMES **MATT SATINED BRONZE**
BASE | BASE **GLOSSY EBONY**
PIANO | TOP **FRAPPUCCINO MARBLE**



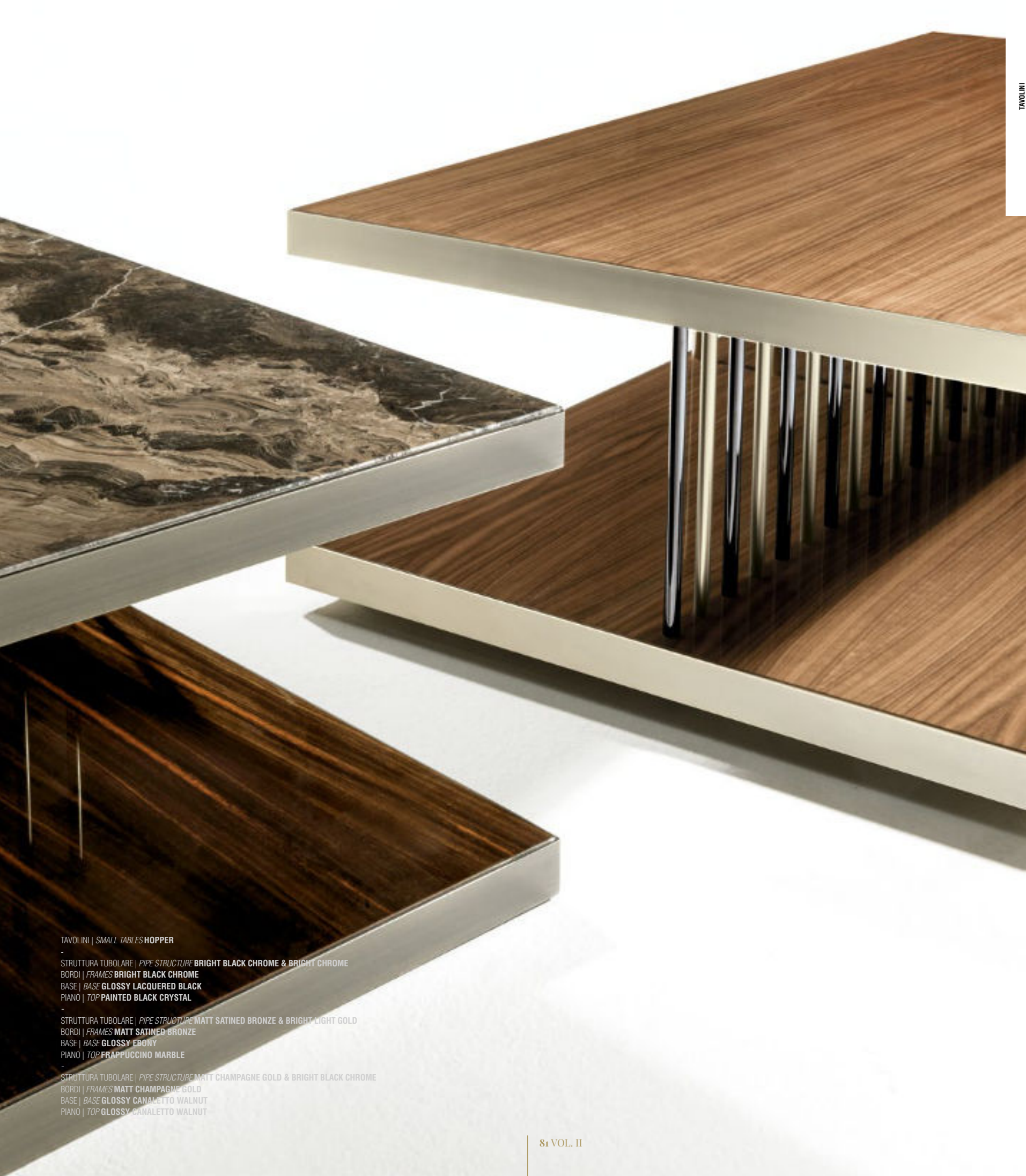

TAVOLINI | *SMALL TABLES* HOPPER

STRUTTURA TUBOLARE | *PIPE STRUCTURE* BRIGHT BLACK CHROME & BRIGHT CHROME
BORDI | *FRAMES* BRIGHT BLACK CHROME
BASE | *BASE* GLOSSY LACQUERED BLACK
PIANO | *TOP* PAINTED BLACK CRYSTAL

STRUTTURA TUBOLARE | *PIPE STRUCTURE* MATT SATINED BRONZE & BRIGHT LIGHT GOLD
BORDI | *FRAMES* MATT SATINED BRONZE
BASE | *BASE* GLOSSY EBONY
PIANO | *TOP* FRAPPUCCINO MARBLE

STRUTTURA TUBOLARE | *PIPE STRUCTURE* MATT CHAMPAGNE GOLD & BRIGHT BLACK CHROME
BORDI | *FRAMES* MATT CHAMPAGNE GOLD
BASE | *BASE* GLOSSY CANALETTO WALNUT
PIANO | *TOP* GLOSSY CANALETTO WALNUT



Design by Giuseppe VIGANÓ_Y 701

TAVOLINI
SMALL TABLES



Artù

_small table

Una collezione di tavolini e console caratterizzata da un importante scheletro in acciaio rettificato tagliato a laser che regge un piano superiore in marmo, cristallo o specchio.

A collection of small tables and consoles characterised by an important skeleton in ground laser cut steel holding a top in marble, crystal or mirror.

Коллекция столиков и консолей, характеризующаяся важным каркасом из шлифованной стали с лазерной обработкой, на котором расположена верхняя столешница из мрамора, стекла или зеркала.

系列茶几与玄关桌，备有厚实的激光切割精整钢结构，搭配大理石、水晶或镜面桌面。

TAVOLINO | SMALL TABLE ARTÙ
STRUTTURA | STRUCTURE MATT SATINED BRONZE
PIANO | TOP BRONZE MIRROR





Design by Elle STUDIO_Y 722

TAVOLINI
SMALL TABLES

Safir

_small table

Il prisma a base quadrata affascina per le molteplici finiture possibili: rivestito in pelle, laccato lucido o impiallacciato con essenze di legno pregiate. Per impreziosire, come optional, è possibile aggiungere un piccolo top sagomato in onice retroilluminato. I tavolini Safir sono disponibili in 2 altezze, che consentono di realizzare un originale gioco di volumi e creano un'interessante interazione con le altre tipologie di tavolini della collezione.

A prism with a square base is charming in any of the many available finishes: covered in leather, finished in glossy lacquer or veneered in fine wood. To make the piece even more precious, as an optional, it is possible to add a small shaped top in backlit onyx. Safir small tables come in two heights, which makes it possible to form an original interplay of volumes and create interesting interactions with other types of small tables from the collection.

Призма на квадратном основании завораживает своими многочисленными отделками: кожаная обивка, глянцевое лаковое покрытие или шпон ценных древесных пород. Для украшения можно добавить в качестве опции маленькую профилированную поверхность из оникса с подсветкой. Столики Safir могут иметь две высоты, позволяющие получать оригинальные объемные эффекты и создающие интересные композиции с другими столиками коллекции.

方形块状茶几，以多重可选面饰展现魅力：可外覆皮料、亮光涂饰或珍贵木质的贴面板。为了进一步增添质感，可加购可选配件，在桌面平台中嵌饰一小块轮廓剪裁的背光明瑠璃。Safir茶几共有两种高度，可做出展现原创风格的组合，或与系列其他类型的茶几搭配创造出有趣的组合。





TAVOLINI | *SMALL TABLES* SAFIR
STRUTTURA | *STRUCTURE* GLOSSY EBONY
RIVESTIMENTO PELLE | *LEATHER COVER* P.18 IGUANA DELUXE 01
INSERTO | *INSERT* HONEY ONYX



COFFEE GLOSSY LACQUER



DARK BLUE GLOSSY LACQUER



PLUM GLOSSY LACQUER



TURTLE DOVE GREY GLOSSY LACQUER



POWDER GLOSSY LACQUER



MOKA GLOSSY LACQUER



ROPE GLOSSY LACQUER



IVORY GLOSSY LACQUER



CANAPA GLOSSY LACQUER



DARK PINE GLOSSY LACQUER



TEAL GLOSSY LACQUER



GRANITE GLOSSY LACQUER

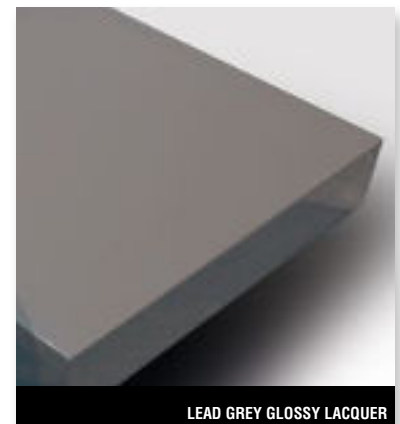

LEAD GREY GLOSSY LACQUER



TAVOLINI | SMALL TABLES SAFIR
STRUTTURA | STRUCTURE GLOSSY LACQUERED COFFEE





TAVOLINI | SMALL TABLES SAFIR
PELLE | LEATHER P.3 SUEDE 370050 (RIGHT PICTURE)
PELLE | LEATHER P.3 SUEDE 510108 (LEFT UPPER PICTURE)





Design by Giuseppe VIGANÓ_Y 705

TAVOLINI
SMALL TABLES

Bourbon

_small table

Intramontabile tavolino tondo, leggero alla vista, solido nella forma. Ha la struttura e il bordo in metallo. Ha un'unica gamba centrale piramidale, che termina con quattro lamiere a crociera.

A timeless round small table, light on the eyes but solid in form. Metal structure and edges. It has a single central pyramid-shaped leg, which ends in a cross-shaped sheet metal base.

Неподвластный времени круглый столик, легкий на вид, прочный по форме. Имеет металлические каркас и кромку и единственную пирамидальную ножку, расположенную в центре, которая заканчивается четырьмя крестообразными пластинами.

永不退流行的圆茶几，看似轻盈，却型态坚固。备有金属结构与边框。中央单柱桌脚呈现金字塔型，并延伸成为十字形板材底座。

TAVOLINO | SMALL TABLE BOURBON
PIANO | TOP FRAPPUCINO MARBLE
STRUTTURA | STRUCTURE MATT SATINED BRONZE

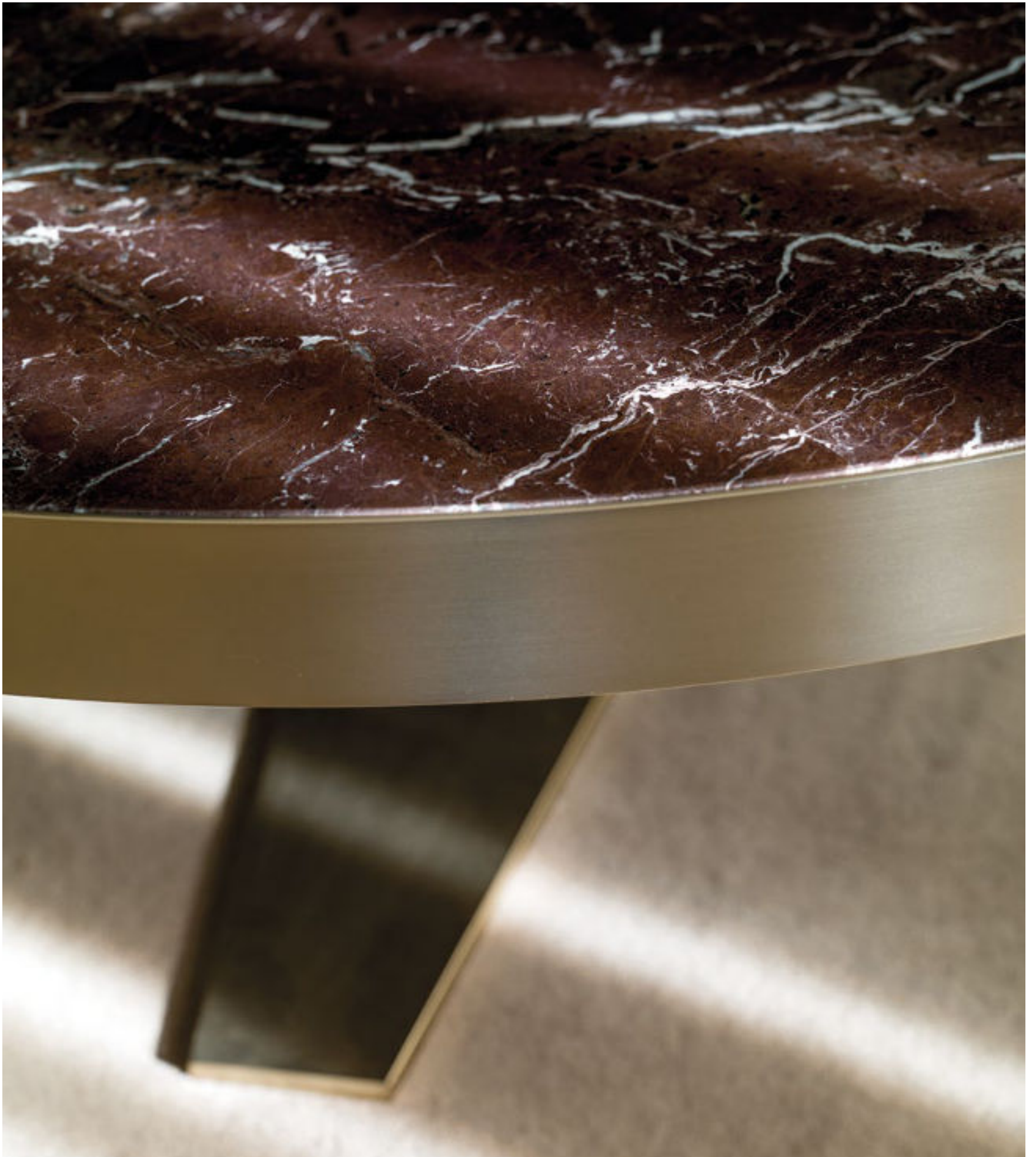



TAVOLINO | SMALL TABLE BOURBON
PIANO | TOP ROSSO LEVANTO MARBLE
STRUTTURA | STRUCTURE MATT CHAMPAGNE GOLD



TAVOLINO | *SMALL TABLE* **BOURBON**
PIANO | *TOP* **CALACATTA GOLD MARBLE**
STRUTTURA | *STRUCTURE* **BRIGHT BLACK CHROME**





TAVOLINO | SMALL TABLE **BOURBON**
PIANO | TOP **BRONZE MIRROR**
STRUTTURA | **STRUCTURE BRIGHT LIGHT GOLD**





Design by Giuseppe VIGANÓ_Y 728

TAVOLINI
SMALL TABLES

David

_small table

Tavolino tondo da salotto, abbinato a due o tre poltrone si presta perfettamente a creare un piccolo angolo lettura o da tè. David ha il piano in marmo, specchio o cristallo ed è composto da una caratteristica base iperboloidale in vetroresina rivestita in pelle.

Round small table for the living room. Matched with two or three armchairs, this piece is perfect for creating a cosy corner for reading or sipping tea. David has a top in marble, mirror or crystal and the characteristic hyperboloid-shaped base in glass fibre covered in leather.

Круглый столик для гостиной, который в сочетании с двумя или тремя креслами отлично подходит для создания уютного уголка для чтения или чайной паузы. David имеет столешницу из мрамора, зеркала или стекла и характерное гиперболоидное основание из стеклопластика, обтянутое кожей.

客厅圆桌，与两张或三张扶手椅搭配，能创造出完美的阅读或茶饮角落。David可有大理石、镜面或水晶桌面，并有独特的抛物型锥体桌脚，采用玻璃钢外覆皮料制成。

TAVOLINO | SMALL TABLE **DAVID**
COLONNA E SOTTOPIANO | COLUMN AND UNDER-TOP P.3 SUEDE 830086
SOTTOBASE | METAL BASE BRIGHT LIGHT GOLD
PIANO | TOP BARDIGLIO NUVOLATO MARBLE





TAVOLINO | SMALL TABLE **DAVID**
COLONNA E SOTTOPIANO | COLUMN AND UNDER-TOP P.3 SUEDE 510108
SOTTOBASE | METAL BASE **BRIGHT LIGHT GOLD**
PIANO | TOP **EMPERADOR DARK MARBLE**



Design by Giuseppe VIGANÓ_Y 715

TAVOLINI
SMALL TABLES

Amadeus

_small table

Eleganti tavolini con piano rotondo, caratterizzati da un design puro e minimale che li rende particolarmente trasversali e facilmente accostabili a tutte le sedute della collezione Longhi. Hanno una sottile struttura in acciaio e, come preziosi gioielli, sono gli unici di tutta la collezione Loveluxe a montare l'esclusiva ceramica "Spiral" e "Damask".

Elegant small tables with round tops, an example of pure minimal design that makes them particularly versatile and easily matched with all chairs and sofas from the Longhi collection. They have a thin steel structure, and like precious jewels, are the only pieces in the Loveluxe to have the exclusive "Spiral" and "Damask" ceramic decoration.

Эlegantные столики с круглой столешницей отличаются чистым и минималистичным дизайном, который придает им особый универсальный характер и позволяет сочетать их со всеми сиденьями коллекции Longhi. Столики обладают тонким стальным каркасом и, как драгоценные украшения, являются единственными изделиями коллекции Loveluxe, в которых используется эксклюзивная керамика "Spiral" и "Damask".

优雅圆桌，以纯净和极简设计展现特色，赋予一种易搭风格，可完美与Longhi系列所有座椅搭配。备有纤细钢结构，犹如珍贵的珠宝，是Loveluxe系列中唯一搭配「Spiral」和「Damask」陶瓷的品项。

TAVOLINO | SMALL TABLE AMADEUS
STRUTTURA | STRUCTURE MATT SATINED BRONZE
PIANO | TOP BRONZE MIRROR

DIVANO | SOFA NAPOLEON
TAPPETO | CARPET TRILOGY





TAVOLINO | SMALL TABLE AMADEUS
STRUTTURA | STRUCTURE BRIGHT BLACK CHROME
PIANO | TOP SPIRAL PATTERN GOLD CERAMIC





TAVOLINO | *SMALL TABLE AMADEUS*
STRUTTURA | *STRUCTURE BRIGHT LIGHT GOLD*
PIANO | *TOP DAMASK PATTERN PLATINUM CERAMIC*

TAPPETO | *CARPET TRILOGY*





TAVOLINO | SMALL TABLE AMADEUS
STRUTTURA | STRUCTURE MATT SATINED BRONZE
PIANO | TOP GLOSSY CANALETTO WALNUT

POLTRONE | ARMCHAIRS BETH



TAVOLINO | *SMALL TABLE AMADEUS*
STRUTTURA | *STRUCTURE BRIGHT BLACK CHROME*
PIANO | *TOP IVORY ONYX*





Design by Giuseppe VIGANÓ_Y 727

TAVOLINI
SMALL TABLES



Ring _small table

Tavolini di diverse altezze, tondi, con struttura in legno, cornice e puntali in metallo, piani in marmo o legno. Prodotti jolly, belli anche insieme a piccoli gruppi, diventano utili accessori di servizio in un'area living da accompagnare eventualmente ad un divano importante.

Small tables in different heights, round, with wood structure, metal cornices and ferrules, and tops in marble or wood. Versatile products, beautiful even when placed together in small groups, they become useful in a living area to accompany an important sofa, if desired.

Круглые столики различной высоты с деревянным каркасом, металлическими рамой и наконечниками и столешницами из мрамора или дерева. Эти универсальные изделия, которые прекрасно смотрятся вместе маленькими группами, становятся полезными вспомогательными аксессуарами в гостиной и могут использоваться в сочетании с важным диваном.

不同高度的圆茶几，备有木材结构，金属边框和脚帽，大理石或木材桌面。是一款百搭产品，多张茶几组合也非常精美，是客厅空间有用的配件，也适合搭配展现气派外观的沙发组。





TAVOLINI | **SMALL TABLES RING**
STRUTTURA E PIANO | **STRUCTURE AND TOP GLOSSY EBONY**
BORDO E PIEDINI | **FRAME AND LEGS MATT SATINED BRONZE - BRIGHT LIGHT GOLD**



Design by Giuseppe VIGANÓ_Y 703

TAVOLINI
SMALL TABLES



Karl

_small table

Particolare come il tavolo omonimo dal quale riprende i sostegni a forma di "arco" con inserti in vetro. I bordi della struttura, delle gambe e del piano sono in metallo. I piani bisellati e gli angoli smussati ingentiliscono la sua forma.

This piece is particular, like the table with the same name, from which it takes the legs, arc-shaped with glass inserts. The edges of the structure, legs and top are in metal. The bevelled tops and rounded corners soften its shape.

Необычный, как и одноименный стол, у которого он заимствует опоры в форме «арки» со вставками из стекла. Кромки каркаса, ножек и столешницы выполнены из металла. Скошенные столешницы и сглаженные углы придают изящество его форме.

如同同名款餐桌，皆有弓形支撑架嵌饰玻璃的结构。结构、桌脚和桌面边框采用金属制成。斜削桌面和圆角给予柔和的外观。

TAVOLINO | *SMALL TABLE* KARL
STRUTTURA | *STRUCTURE* BRIGHT BLACK CHROME
PIANI | *TOP* DARK FUMÈ GLASS - AGATHA BLACK MARBLE
GAMBE | *LEGS* DARK FUMÈ GLASS

DIVANO | *SOFA* NAPOLEON





TAVOLINI | *SMALL TABLES KARL*
STRUTTURA | *STRUCTURE MATT SATINED BRONZE*
PIANI | *TOPS FRAPPUCCINO MARBLE - BRONZE MIRROR*
GAMBE | *LEGS BRONZE GLASS*



Design by Giuseppe IASPARRA_Y 712

TAVOLINI
SMALL TABLES

Godwin

— small table/
— cachepot/
— bar

Tavolini in vetroresina dal volume cilindrico completamente rivestito in pelle o tessuto con cappello in finitura metallica. Così è nata la serie di elementi di servizio, composta da tre varianti: tavolini con o senza vassoio con alzatina da utilizzare come piano d'appoggio in numerose situazioni, portavasi "cachepot" e bar con seau à glacé in acciaio estraibile per bottiglie e bicchieri.

Small tables in glass fibre with a cylindrical volume completely covered in leather or fabric, with a metal top. Announcing the arrival of a series of service pieces, in three variants: small tables with or without trays, with a shaped tray on the top to set things on for any occasion, "cachepot" vase holders and a bar with extractable ice bucket in steel for bottles and glasses.

Столики из стеклопластика с цилиндрическим корпусом, полностью обтянутым кожей или тканью, и крышкой с металлической отделкой. Так родилась серия сервировочных элементов, состоящая из трех вариантов: столики с подносом или без него и с подставкой, используемой в качестве опорной поверхности в самых разнообразных ситуациях, кашпо и барные элементы со съемным ведерком из стали для бутылок и бокалов.

玻璃钢茶几，圆柱形外观完全覆盖皮料或布料面饰，顶端桌面则采用金属饰面。全套系列元素共有三种不同版本：桌面搭配或无搭配高台托盘，托盘可当作摆放平台或其他用途；花盆的「装饰套盆」；和备有可放酒瓶与酒杯、可拆卸式钢材冰桶的吧台桌面。

TAVOLINI | SMALL TABLES GODWIN
STRUTTURA | STRUCTURE BRIGHT PINK GOLD
RIVESTIMENTO | COVER P.22 MONROVIA 01

TAVOLINI | SMALL TABLES GODWIN
STRUTTURA | STRUCTURE BRIGHT LIGHT GOLD
RIVESTIMENTO | COVER P.22 MONROVIA 01 - CAT. I STRETCH 609 - QUILTED P.9 NABUCK 8016





TAVOLINO | SMALL TABLE GODWIN
STRUTTURA | STRUCTURE BRIGHT LIGHT GOLD
RIVESTIMENTO TESSUTO | FABRIC COVER CAT. I STRETCH 610



P.18 PAILLETTE 52

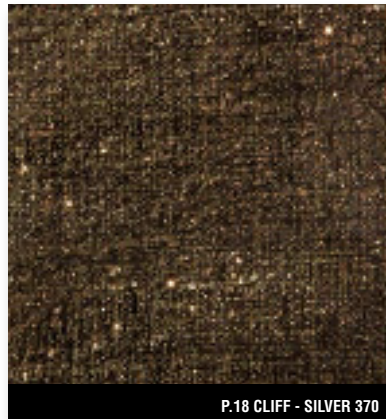

P.18 CLIFF - SILVER 370



P.18 NABUCK RAZZA 10

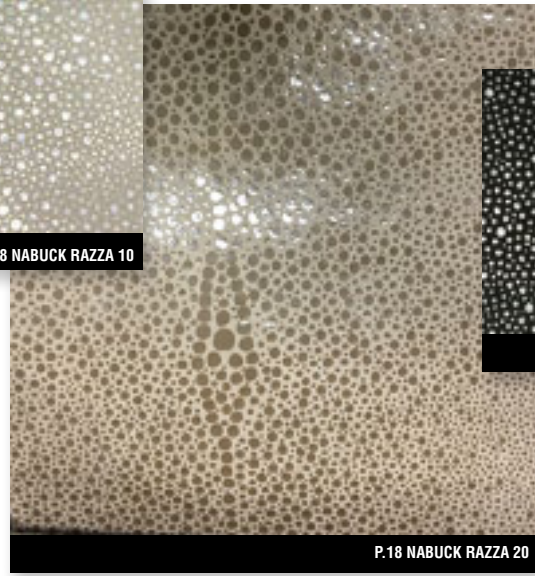

P.18 NABUCK RAZZA 20

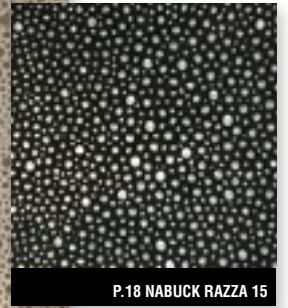

P.18 NABUCK RAZZA 15



P.18 PAILLETTE 50



P.18 CLIFF - BRONZE 372



P.22 MONROVIA 03



P.22 HEXAGON 10



P.22 MONROVIA 03



P.18 PAILLETTE 53

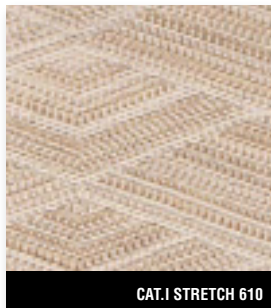

CAT.I STRETCH 610

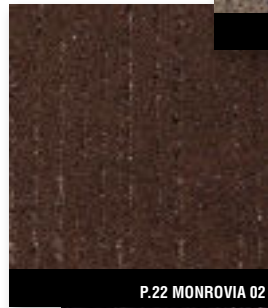

P.22 MONROVIA 02



CAT.I STRETCH 609



CAT.I BLONDE - GOLD 01 (FABRIC)



P.22 LEOPARD 6343

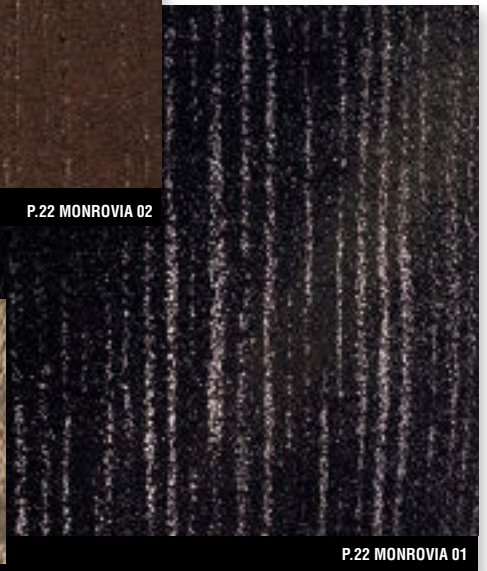

P.22 MONROVIA 01

TAVOLINO | *SMALL TABLE GODWIN*
STRUTTURA | *STRUCTURE MATT CHAMPAGNE GOLD*
RIVESTIMENTO | *COVER P.18 CLIFF 372*





PORTA VASI | **CACHEPOT GODWIN**
STRUTTURA | **STRUCTURE MATT CHAMPAGNE GOLD - BRIGHT BLACK CHROME**
RIVESTIMENTO TESSUTO | **FABRIC COVER CAT.I BLONDE GOLD 001**

STRUTTURA | **STRUCTURE BRIGHT LIGHT GOLD**
RIVESTIMENTO TESSUTO | **FABRIC COVER CAT.I STRETCH 610-609 - P.22 MONROVIA 01**

STRUTTURA | **STRUCTURE BRIGHT PINK GOLD**
RIVESTIMENTO TESSUTO | **FABRIC COVER CAT.I STRETCH 610-609**





PORTAVASI | **CACHEPOT GODWIN**
STRUTTURA | **STRUCTURE BRIGHT LIGHT GOLD**
RIVESTIMENTO PELLE | **LEATHER COVER P.15 SPECIAL COCCO 105 - P.9 NABUCK 8018**



TAVOLINO BAR | *BAR SMALL TABLE* **GODWIN**
STRUTTURA | *STRUCTURE* **MATT CHAMPAGNE GOLD**
RIVESTIMENTO PELLE | *LEATHER COVER* **P.22 HEXAGON 30**



Design by Giuseppe IASPARRA_Y717

TAVOLINI
SMALL TABLES

Martin

_service table

Tavolino di servizio, versatile, indispensabile per l'appoggio, con il piano di forma ovale che crea un originale effetto asimmetrico rispetto alla struttura a decoro "Sequence". Il tavolino è particolarmente adatto ad essere accostato alle sedute della collezione Loveluxe, soprattutto sovrastante le sedute di divani.

Versatile service table, indispensable for holding objects. An oval shaped top that creates an original asymmetrical effect in relation to the structure with "Sequence" decoration. The small table is particularly suited for use with different types of seating from the Loveluxe collection, mainly over the sofa seats.

Гибкий сервировочный столик, необходимый для размещения предметов, имеет столешницу овальной формы, которая создает оригинальный асимметричный эффект с каркасом, украшенным декором "Sequence". Столик отлично подходит для размещения рядом с сиденьями коллекции Loveluxe, особенно выше уровня сиденья диванов.

实用的茶几，是摆放置物不可缺的品项，椭圆桌面搭配「Sequence」设计的底座结构，创造出一种原创的不对衬效果。此茶几特别适合与Loveluxe系列搭配，尤其是重叠摆放在座椅上方更显独特。

TAVOLINO DI SERVIZIO | SERVICE TABLE MARTIN
STRUTTURA | STRUCTURE BRIGHT LIGHT GOLD
PIANO | TOP P.18 RAZZA 20

TAVOLINO DI SERVIZIO | SERVICE TABLE MARTIN
STRUTTURA | STRUCTURE BRIGHT LIGHT GOLD





TAVOLINO DI SERVIZIO | SERVICE TABLE MARTIN
STRUTTURA | STRUCTURE BRIGHT BLACK CHROME
PIANO | TOP P.18 CLIFF 370

TAVOLINO DI SERVIZIO | SERVICE TABLE MARTIN
STRUTTURA | STRUCTURE BRIGHT BLACK CHROME

TAVOLINO DI SERVIZIO | SERVICE TABLE MARTIN
STRUTTURA | STRUCTURE BRIGHT PINK GOLD
PIANO | TOP P.22 HEXAGON 30

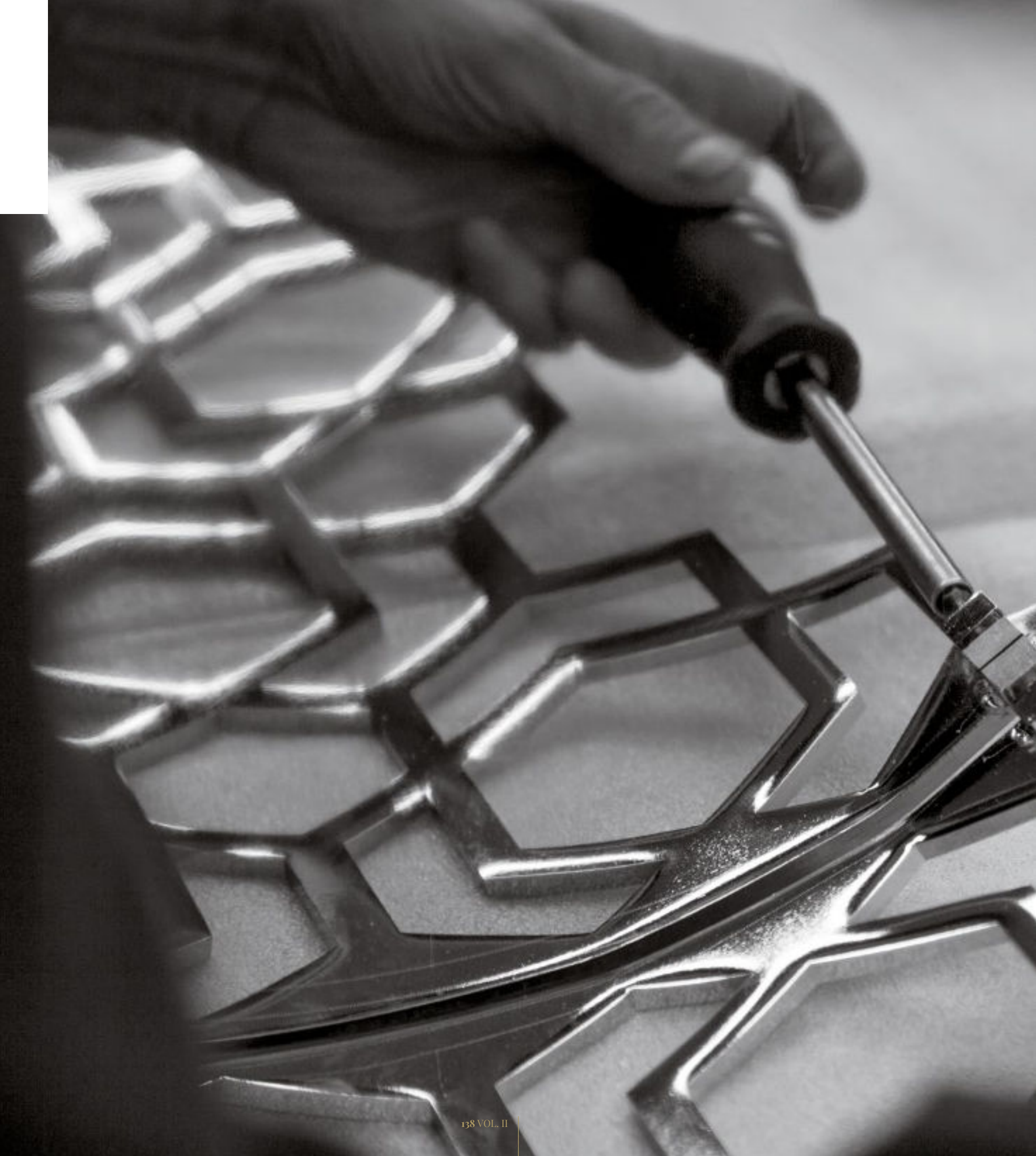







Design by Giuseppe IASPARRA_Y 718

TAVOLINI
SMALL TABLES



Bag

_small table

Una collezione di tavolini tondi caratterizzati da una sofisticata semplicità, declinata in una scelta di materiali che denotano una raffinata e sobria eleganza. La struttura è composta da una colonna in metallo tornito in appoggio a una base di forma sferica rivestita in pelle Capitonè o con pieghe raggiate. I piani in marmo, ottone o legno sembrano fluttuare nello spazio.

A collection of round small tables made with a sophisticated, simple style - available in a series of materials that convey refined and sober elegance. The structure consists of a turned metal column set on a spherical base covered in tufted Capitonè leather or with radiating folds. Tops in marble, brass or wood seem to float in mid-air.

Коллекция круглых столиков, отличающихся изысканной простотой благодаря материалам, выражающим утонченную и строгую элегантность. Каркас представляет собой колонну из металла, обработанного на токарном станке, которая опирается на сферическое основание, обтянутое кожей с отделкой капитоне или складками в виде лучей. Столешницы из мрамора, латуни или дерева словно парят в пространстве.

一系列展现讲究简约特色的圆桌，采用的精选材料使所有品项皆散发精致且朴实优雅的气质。具备单柱金属车削结构，圆球形底座外覆钉扣装饰或放射打褶造型的皮料。大理石、黄铜或木材桌面，犹如漂浮在空间中。

TAVOLINI | SMALL TABLES BAG
STRUTTURA | STRUCTURE BRIGHT LIGHT GOLD
PIANI | TOPS PORTORO MARBLE - BRASS FUSION
RIVESTIMENTO | COVER CAT. I STRASBURGO 21



TAVOLINI | *SMALL TABLES BAG*
STRUTTURA | *STRUCTURE MATT SATINED BRONZE - BRIGHT LIGHT GOLD*
PIANI | *TOPS MATT EBONY - BRASS FUSION*
RIVESTIMENTO PELLE | *LEATHER COVER P.3 SUEDE 08051*









TAVOLINI | *SMALL TABLES BAG*
STRUTTURA | *STRUCTURE BRIGHT LIGHT GOLD*
PIANO | *TOP SILVER WAVE MARBLE*
RIVESTIMENTO | *COVER CAT. I STRASBURGO 81*



Design by Giuseppe IASPARRA_Y730

TAVOLINI
SMALL TABLES



Gueridon

_small table

Con i tavolini tondi Gueridon, Giuseppe Iasparra riscrive l'estetica del classico tavolino di servizio, trasformandolo in un oggetto di alto design, volutamente eccentrico. Elemento attrattivo da inserire in ambienti diversi, soprattutto tra due sedute. La base è composta da una colonna di sostegno scanalata divisa da un anello tornito. Il tavolino è disponibile in due varianti: con piano in marmo; con piano in legno o pelle con cornice perimetrale decorativa.

With the round Gueridon tables, Giuseppe Iasparra rewrites the aesthetics of the classic small service table, transforming it into a purposely eccentric object of high design. It is an attractive piece to use in different rooms, most of all between two chairs. The base consists of a grooved support column divided by a turned ring. The small table is available in two variants: one with a marble top and another with the top in wood or leather with a decorative perimeter cornice.

Круглые столики Gueridon от Джузеппе Яспарры переписывают эстетику классического сервировочного столика, превращая его в предмет высокого дизайна. Этот намеренно эксцентричный и привлекательный элемент может устанавливаться в различных помещениях и особенно хорошо смотрится между двумя сиденьями. Основание состоит из рифленой опорной колонны, разделенной выточенным кольцом. Столик предлагается в двух вариантах: с мраморной столешницей или со столешницей из дерева или кожи с декоративной периметральной рамой.

设计师Giuseppe Iasparra, 通过Gueridon圆茶几, 重新写下古典茶几的全新美感, 将这服务性质的辅助家具转变成高等设计精品, 是刻意偏离制式的奇特设计。这极具吸引力的元素, 可摆设 in 多种环境中, 尤其适合在两张座椅之间。单柱型底座, 立柱带凹槽并嵌饰将立柱分为上下两部分的装饰环。共有两种版本: 大理石桌面, 或带装饰边框的木质或皮料桌面。

TAVOLINO | SMALL TABLE GUERIDON
PIANO | TOP P.3 SUEDE 311
CORNICE | FRAME BRIGHT LIGHT GOLD
BASE E COLONNA | BASE AND LEG P.3 SUEDE 311
PARTICOLARE TORNITO | LATHED LEG ELEMENT BRIGHT LIGHT GOLD

PIANO | TOP P.3 SUEDE 120
CORNICE | FRAME BRIGHT PINK GOLD
BASE E COLONNA | BASE AND LEG P.3 SUEDE 120
PARTICOLARE TORNITO | LATHED LEG ELEMENT BRIGHT PINK GOLD



PIANO | *TOP P.3 SUEDE 08051*
CORNICE | *FRAME MATT SATINED BRONZE*
BASE E COLONNA | *BASE AND LEG MATT SATINED BRONZE*
PARTICOLARE TORNITO | *LATHED LEG ELEMENT MATT SATINED BRONZE*





TAVOLINO | *SMALL TABLE GUERIDON*
PIANO | *TOP MATT EBONY*
CORNICE | *FRAME MATT SATINED BRONZE*
BASE E COLONNA | *BASE AND LEG MATT SATINED BRONZE*
PARTICOLARE TORNITO | *LATHED LEG ELEMENT BRIGHT LIGHT GOLD*



TAVOLINI | *SMALL TABLES GUERIDON*
PIANO | *TOP AGATHA BLACK MARBLE*
BASE E COLONNA | *BASE AND LEG BRIGHT BLACK CHROME*
PARTICOLARE TORNITO | *LATHED LEG ELEMENT BRIGHT BLACK CHROME*



Design by Elle STUDIO_Y 720

TAVOLINI
SMALL TABLES



Louis

_small table

Una collezione di tavolini rettangolari e quadrati caratterizzati da uno scheletro in metallo che regge un piano superiore con, in appoggio, un asportabile e raffinato vassoio ed un piano inferiore in legno in essenza. I tavolini Louis hanno grandi potenzialità espressive tutte giocate sulla combinazione delle finiture di legni, metalli, pelli e velluti che generano infinite possibilità compositive.

A collection of rectangular and square small tables with a common metal skeleton holding the top, with an elegant removable tray, and a lower shelf in wood. Louis small tables have a great potential of expression, all centred round the combination of the finishes in wood, metal, leathers and velvets that can be used to create infinite compositions.

Коллекция прямоугольных и квадратных столиков с металлическим каркасом, поддерживающим верхнюю столешницу, на которой расположен изысканный съемный поднос, и деревянную нижнюю столешницу. Столики Louis обладают огромным выразительным потенциалом, который проявляется в сочетании отделки древесины, металла, кожи и бархата, создающих бесконечные композиционные возможности.

一系列方形或长方形茶几，展现特色的金属骨架给予上方平台支撑，平台以可装卸的精致托盘为桌面，底座台面则采用木质制成。Louis茶几，具有极大表达风格的能力，通过不同饰面的组合游戏：木质、金属、皮料和丝绒，创造无限的精美搭配。

TAVOLINO | SMALL TABLE LOUIS
VASSOI | TRAYS CAT. F SPACE VELVET 7936/34
STRUTTURA | STRUCTURE BRIGHT LIGHT GOLD
BASE | BASE GLOSSY EBONY





TAVOLINI | SMALL TABLES LOUIS
VASSOI | TRAYS CAT. D VINTAGE 24 & 12 - P.15 SPECIAL COCCO 105
STRUTTURA | STRUCTURE MATT SATINED BRONZE
BASE | BASE GLOSSY EBONY





Design by Giuseppe IASPARRA_Y702

TAVOLINI
SMALL TABLES

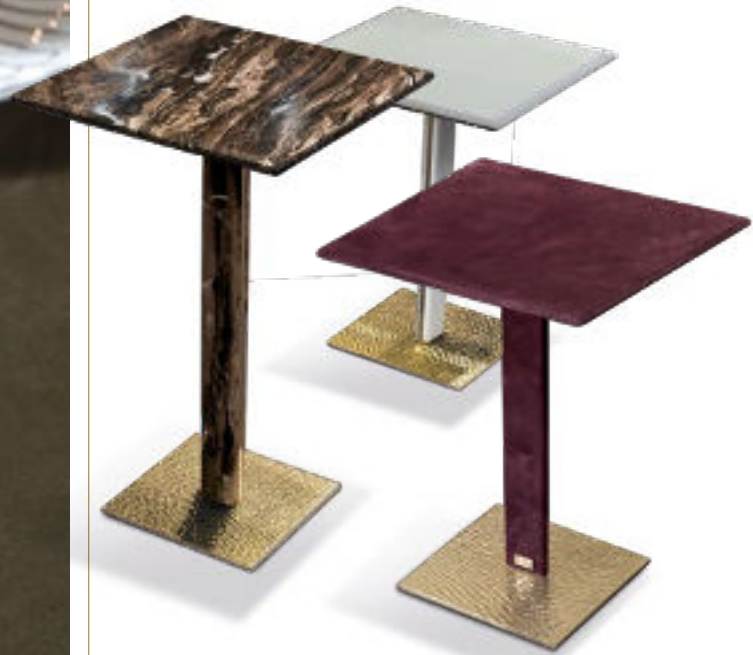

Yaki

_small table

Tavolino d'appoggio ovale o quadrato, funzionale perché facile da spostare all'occorrenza e prezioso per i materiali utilizzati, tanto da rappresentare un accessorio che arricchisce la linearità di un divano. La base in fusione di ottone è cesellata a mano, i piani e la colonna sono in marmo o rivestiti in pelle Nabuck o camoscio.

Oval or square small service tables, functional because they are easy to move when needed, and precious because of the materials used to make them. They are an accessory that enhances the linear look of the sofa. The cast brass base is hand engraved, the tops and column are in marble or covered in Nabuck leather or suede.

Овальный или квадратный столик для предметов, функциональный благодаря простому перемещению и ценный из-за использованных материалов. Он представляет собой аксессуар, дополняющий линейность дивана. Основание из литой латуни украшено резьбой ручной работы, столешница и колонна выполнены из мрамора или обтянуты кожей Nabuck или замшей.

椭圆或方形茶几，非常实用因为可轻易移动摆放在所需位置，由于所采用的材质具备珍贵的特色，是一款可为沙发线条增添风格的配件。黄铜铸件手工凿打底座，桌面和桌脚立柱则为大理石或外覆正绒面革或麂皮皮料。









TAVOLINI OVALI | OVAL SMALL TABLES **YAKI**
RIVESTIMENTO COLONNA E PIANO | TOP AND LEG COVER **CALACATTA GOLD MARBLE - FRAPPUCCINO MARBLE**

TAVOLINI QUADRATI | SQUARE SMALL TABLES **YAKI**
RIVESTIMENTO COLONNA E PIANO | TOP AND LEG COVER **FRAPPUCCINO MARBLE - WHITE ONYX**



Design by Giuseppe VIGANÓ_Y 733

TAVOLINI
SMALL TABLES

ZEUS

_small table

Disegno geometrico per un tavolino dall' originale struttura in metallo. I piani quadrati o rotondi possono essere in legno laccato lucido o in marmo. Raffinato e sempre attuale il connubio metallo/legno e metallo/marmo che gioca sulla complementarità di materiali freddi e caldi.

A geometric design for a small table with an original metal structure. The square or round tops can be in wood, with a glossy lacquered finish, or in marble. Refined and always current with the wood/metal or marble/metal combination of materials, which plays on the complementary characteristics of cool and warm materials.

Геометрический рисунок для столика с оригинальным металлическим каркасом. Квадратные или круглые столешницы могут выполняться из глянцевого лакированного дерева или из мрамора. Изысканное и всегда актуальное сочетание металла с деревом и металла с мрамором, основанное на взаимодополнении холодных и теплых материалов.

几何设计，此款茶几并有原创的金属结构。方形或圆形桌面可选亮光涂饰木材或大理石。金属/木质或金属/大理石冷暖材料互补的用法，是始终精致且展现潮流的搭配。

TAVOLINO ROTONDO / ROUND SMALL TABLE ZEUS
STRUTTURA BICOLORE | TWO-TONED STRUCTURE BRIGHT CHROME - BRIGHT BLACK CHROME
PIANO | TOP BARDIGLIO NUVOLATO MARBLE

TAVOLINO QUADRATO / SQUARE SMALL TABLE ZEUS
STRUTTURA BICOLORE | TWO-TONED STRUCTURE MATT SATINED BRONZE - BRIGHT LIGHT GOLD
PIANO | TOP EMPERADOR DARK MARBLE



Design by Elle STUDIO_Y 310

TAVOLINI
SMALL TABLES



MOON

_small table

Un semplicissimo cilindro in finitura metallica dallo stile moderno e dai solidi volumi.

A very simple solid cylinder with metal finish, in a modern style.

Простой цилиндр с металлической отделкой, отличающийся современным стилем и крепкими объемами.

朴实的金属面饰圆柱，展现时尚风格与坚固型态。

TAVOLINI | SMALL TABLES **MOON**
STRUTTURA | *STRUCTURE* MATT SATINED BRONZE

TAVOLINI | SMALL TABLES **MOON**
STRUTTURA | *STRUCTURE* BRIGHT LIGHT GOLD





TAVOLINI | SMALL TABLES MOON
STRUTTURA | STRUCTURE BRIGHT BLACK CHROME





Design by Giuseppe VIGANÓ_Y 709

TAVOLINI
SMALL TABLES

Prince

_small table

Un tavolino molto curato nei dettagli che presenta un piano concavo, rivestito in pelle, coperto da un vetro trasparente e impreziosito da un'elegante maniglia con bottone Swarovski, utile per abbassare o alzare il piano. La base è composta da una colonna centrale rivestita in pelle e un supporto piatto circolare in metallo coordinato con il bordo del piano.

A small table with very precise details. Prince has a concave top covered in leather, covered with transparent glass and enhanced with an elegant little handle with a Swarovski button, used to raise and lower the top. The base consists of a central column covered in leather and a flat circular support in metal coordinated with the edge of the top.

Столик, отличающийся внимательным отношением к деталям, имеет вогнутую столешницу, обтянутую кожей, покрытую прозрачным стеклом и украшенную элегантной ручкой с пуговицей Swarovski, которая предназначена для подъема и опускания столешницы. Основание состоит из центральной колонны, обтянутой кожей, и круглой плоской опоры из металла в тон кромки столешницы.

具有精致细节的茶几，备有皮料饰面的内凹桌面，再搭配透明玻璃上盖，并有带施华洛世奇钮扣的精美小手把，便于执行上掀或放下玻璃上盖的动作。单柱中央桌脚外覆皮料面饰，底座圆盘采用与桌面边框相互搭配的金属制成。

TAVOLINO | SMALL TABLE PRINCE
BASE E BORDO | BASE AND EDGE MATT SATINED BRONZE
PIANO IN PELLE | TOP COVERED IN LEATHER P.9 NABUCK 8018



Design by Giuseppe VIGANÓ_Y 731A

TAVOLINI
SMALL TABLES



Angie

_small table

Serie di tavolini con struttura in metallo a base conica componibili per ogni esigenza, grazie alle molteplici misure e all'infinita scelta di finiture disponibili: scegli l'altezza della base a cono, il distanziale in metallo, il modulo superiore ed il piano per creare un pezzo praticamente unico. Aggiungendo un cuscinetto circolare, il tavolino si trasforma in comodo pouf.

Series of modular small tables with conical metal bases, perfect for any occasion. Many sizes available and an infinite choice of finishes: choose the height of the cone base, the metal spacer, the upper module and the top to create a unique table. Add a circular cushion to transform the table into a comfortable pouf.

Серия столиков с металлическим каркасом на коническом основании, которые можно составлять для удовлетворения любых потребностей благодаря многочисленным размерам и бесконечным отделкам. Выберите высоту конического основания, металлический проставочный элемент, верхний модуль и столешницу для создания практически уникального изделия. Добавьте круглую подушку, и столик превратится в удобный пуф.

茶几系列，锥形桌脚的结构采用金属制成，由于备有多种尺寸以及无限可选的面饰，可创造满足各种需求的组合搭配：可选锥形底座的高度，金属垫片，上部模块以及桌面，可创造出几乎是独一无二的单品。若添加圆枕衬垫，小桌则转变成舒适的沙发凳。

TAVOLINO ALTO CON CONTENITORE | TALL SMALL TABLE WITH OPEN UNIT ANGIO
P.3 SUEDE 830086 + MATT CHAMPAGNE GOLD SPACER + BRIGHT LIGHT GOLD

TAVOLINI BASSI | LOW SMALL TABLES ANGIO
MATT SATINED BRONZE + MATT CHAMPAGNE GOLD SPACER+ P.3 SUEDE 0111 + BRONZE MIRROR TOP
BRIGHT LIGHT GOLD + BRIGHT LIGHT GOLD SPACER + P.3 SUEDE 640173 + BRONZE MIRROR TOP
P.3 SUEDE 510108 + BRIGHT BLACK CHROME SPACER + P.12 PLUME 314 + BARDIGLIO NUVOLATO MARBLE TOP





TAVOLINI BASSI | LOW SMALL TABLES ANGIE
MATT SATINED BRONZE + BRIGHT LIGHT GOLD SPACER+ P.3 SUEDE 0111 + BRONZE MIRROR TOP
BRIGHT LIGHT GOLD + BRIGHT LIGHT GOLD SPACER + P.3 SUEDE 640173 + BRONZE MIRROR TOP





TAVOLINI ALTI | *TALL SMALL TABLES* **ANGIE**
BRIGHT BLACK CHROME + MATT SATINED BRONZE SPACER + P.3 SUEDE 370050 + BRONZE MIRROR TOP
MATT SATINED BRONZE + MATT CHAMPAGNE GOLD SPACER + MATT CHAMPAGNE GOLD + EMPERADOR DARK MARBLE TOP

TAVOLINO ALTO CON CONTENITORE | *TALL SMALL TABLE WITH OPEN UNIT* **ANGIE**
P.3 SUEDE 830086 + MATT CHAMPAGNE GOLD SPACER + BRIGHT LIGHT GOLD

POUF | *POUF* **ANGIE**
GLOSSY LACQUERED COFFEE + BRIGHT BLACK CHROME SPACER + GLOSSY LACQUERED COFFEE + P.3 SUEDE 370050

TAVOLINO BASSO | *LOW SMALL TABLE* **ANGIE**
P.3 SUEDE 510108 + BRIGHT BLACK CHROME SPACER + P.12 PLUME 314 + ROSSO LEVANTO MARBLE TOP



Design by Giuseppe VIGANÓ_Y 731

TAVOLINI
SMALL TABLES



Andy

_small table

Serie di tavolini con struttura in legno a base piramidale componibili per ogni esigenza, grazie alle molteplici misure e all'infinita scelta di finiture disponibili: scegli l'altezza della base a piramide, il distanziale in metallo, il modulo superiore ed il piano, per creare un pezzo praticamente unico. Aggiungendo come modulo superiore l'elemento in onice illuminato, il tavolino, diventa un pezzo dall'estremo valore estetico.

Series of modular small tables with pyramid-shaped bases in wood, perfect for any occasion. Many sizes available and an infinite choice of finishes: choose the height of the pyramid base, the metal spacer, the upper module and the top to create a unique table. Adding the element in lighted onyx as an upper module transforms the small table into a piece with accentuated aesthetic value.

Серия столиков с металлическим каркасом на пирамидальном основании, которые можно составлять для удовлетворения любых потребностей благодаря многочисленным размерам и бесконечным отделкам. Выберите высоту пирамидального основания, металлический проставочный элемент, верхний модуль и столешницу для создания практически уникального изделия. Добавьте в качестве верхнего модуля элемент из оникса с подсветкой, и столик превратится в предмет удивительного эстетического значения.

茶几系列，金字塔形桌脚的结构采用木材制成，由于备有多种尺寸以及无限可选的面饰，可创造满足各种需求的组合搭配：可选金字塔形底座的高度，金属垫片，上部模块以及桌面，可创造出几乎是独一无二的单品。若上方模块选用带照明的玛瑙元素，小桌则转变成一项具有美观价值的品项。场景系列，包括精美的家具的一天，为庆祝美的理念，同时保持最大的功能了一夜，补充和配件。

TAVOLINO ALTO CON CONTENITORE | TALL SMALL TABLE WITH OPEN UNIT ANDY
GLOSSY WALNUT BURL WOOD + BRIGHT LIGHT GOLD SPACER + GLOSSY WALNUT BURL WOOD

TAVOLINI BASSI | LOW SMALL TABLES ANDY
GLOSSY SUCUPIRA LUXURY + BRIGHT LIGHT GOLD SPACER + GLOSSY SUCUPIRA LUXURY + CALACATTA GOLD TOP
GLOSSY EBONY + BRIGHT LIGHT GOLD SPACER + GLOSSY EBONY + BRONZE MIRROR TOP

TAVOLINO ALTO CON ONICE | TALL SMALL TABLE WITH ONYX ANDY
P.3 SUEDE 0111 + MATT SATINED BRONZE SPACER + HONEY ONYX

TAVOLINO ALTO | TALL SMALL TABLE ANDY
GLOSSY SUCUPIRA LUXURY + BRIGHT LIGHT GOLD SPACER + P.3 SUEDE 0111 + BRONZE MIRROR TOP





TAVOLINO BASSO CON ONICE | *LOW SMALL TABLE WITH ONYX ANDY*
GLOSSY WALNUT BURL WOOD + MATT CHAMPAGNE GOLD SPACER + HONEY ONYX

TAVOLINO BASSO | *LOW SMALL TABLE ANDY*
P.3 SUEDE 0111 + MATT SATINED BRONZE SPACER + P.12 PLUME 314 + EMPERADOR DARK TOP



Design by Elle STUDIO_Y304/Y305

TAVOLINI
SMALL TABLES



Hamilton

_small table/ _open unit

Serie di complementi in legno massello, multiuso a ponte rivestiti in pelle o impiallacciati in essenza. La matericità del legno, la brillantezza della laccatura lucida e l'eleganza della pelle aggiungono valore ad un tavolino caratterizzato da un design pulito ed essenziale.

A series of multi-purpose complements in solid wood with a bridge structure, covered in leather or veneered in wood. The consistency and feel of wood, the brilliance of a glossy lacquered finish and the elegance of leather add value to a small table with clean, essential design.

Серия многофункциональных аксессуаров из цельной древесины, обтянутых кожей или покрытых шпоном. Фактурность древесины, сияние глянцевого лакового покрытия и элегантность кожи придают особую ценность столику, отличающемуся чистым и строгим дизайном.

一系列实木家饰家具品，多用途，外覆皮料面饰或木质贴面板。木材的质感、明亮的亮光涂饰和皮革的优雅，为这张展现洁净线条与实质风格的茶几增添价值。





CONSOLLE | *CONSOLE HAMILTON*
LEGNO RIVESTITO IN PELLE | *WOOD COVERED IN LEATHER P.9 SAVANA 1003*

TAVOLINO | *SMALL TABLE HAMILTON*
STRUTTURA | *STRUCTURE GLOSSY EBONY*



COLONNA | COLUMN HAMILTON
STRUTTURA | STRUCTURE GLOSSY EBONY
RIPIANI RIVESTITI IN PELLE | SECTIONS COVERED IN LEATHER P.3 SUEDE 1011

CONSOLLE

_console / консоль / 玄关桌



ARTÙ
PG. 222



GINZA
PG. 202

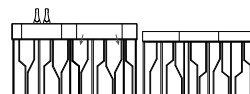

GINZA evo
PG. 208



GORKY
PG. 224



LAYER
PG. 198



LAURIE
PG. 232



MANFRED
PG. 192

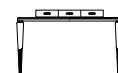

ODETTE
PG. 228

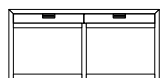

ORWELL
PG. 238

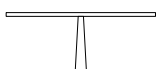

RIM
PG. 242

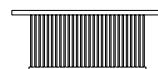

SCHUBERT
PG. 218



CONSOLE
CONSOLE



Design by Giuseppe IASPARRA_Y711



Manfred

_console

Fortunata serie di tavolini e consolle dotati di quell'inconfondibile personalità dovuta alla base "Sequence": un disegno a traforo che sembra il risultato di un lavoro manuale mentre è l'esito di una sofisticata laseratura. Il decoro ad "alveare", by Giuseppe Iasparra è uno stile, un autentico disegno iconografico, che, riportato in vari pezzi della collezione Loveluxe come tavoli, mobili anche boiserie, rappresenta un'autentica espressione Longhi. I tavolini Manfred si abbinano armoniosamente a tutte le sedute della collezione Loveluxe.

A popular series of small tables and consoles with unmistakable personality deriving from the "Sequence" base: a perforated design that looks like manual craftsmanship. Instead, it is the result of a sophisticated laser cut pattern. The "beehive" decoration by Giuseppe Iasparra is a style - an authentic iconographic design that represents an authentic expression of Longhi. It can be found on several pieces in the Loveluxe Collection, such as tables, furniture and also boiserie panels. Manfred small tables match all of the chairs in the Loveluxe collection harmoniously.

Успешная серия столиков и консолей, обладающих неповторимой индивидуальностью благодаря основанию "Sequence". Его ажурный узор кажется творением ручной работы, хотя на самом деле является результатом утонченной лазерной обработки. Декор "соты" от Джузеппе Яспарры - это стиль, подлинный знаковый рисунок, который используется в различных изделиях коллекции Loveluxe - столах, шкафах, а также буазери, - и представляет собой уникальный выразительный язык Longhi. Столики Manfred гармонично сочетаются со всеми сиденьями коллекции Loveluxe.

极致的茶几和玄关桌系列产品，由于独特的「Sequence」底座，展现无可混淆的风格：特别的底座具有镂空设计，犹如精湛手工制品，但实际上是精密激光加工所获得的成果。这「蜂窝型」装饰，由Giuseppe Iasparra设计，是Loveluxe系列的正宗图样，在此系列产品中不缺运用这图样的品项，如桌子、家具或护壁板；这精美装饰是Longhi正统表现的表征。Manfred茶几可和谐搭配Loveluxe系列的所有座椅。





CONSOLLE
CONSOLLE

CONSOLLE | *CONSOLE MANFRED*
STRUTTURA | *STRUCTURE BRIGHT PINK GOLD*
PIANO | *TOP SHALE ROSEWOOD MARBLE*

SPECCHIO | *MIRROR MIRAGE*





CONSOLLE | *CONSOLLE MANFRED*
STRUTTURA | *STRUCTURE BRIGHT LIGHT GOLD*
PIANO | *TOP FRAPPUCCINO MARBLE*





Design by Alessandro LA SPADA_Y 704

Layer _console

Rigorous console con struttura in metallo e doppio piano: uno a terra, rivestito in essenza di legno o pelle, l'altro sollevato in marmo o specchio. Incassati nella doppia cornice metallica, i due piani rendono funzionale il tavolino grazie al doppio piano d'appoggio. Le tante finiture disponibili del metallo e la varietà dei marmi a catalogo lo rendono un prodotto versatile.

Rigorous console with a metal structure and two planes: one on the floor, covered in wood or leather, and the other above the floor in marble or mirror. Recessed into the double metal cornice, the two planes make the table functional by offering two areas to hold objects. The many available finishes of the metal parts and the variety of marbles in the catalogue make this product versatile.

Строгая консоль с металлическим каркасом и двумя столешницами: одна из них с покрытием из дерева или кожи опирается на пол, а вторая из мрамора или зеркала приподнята на полом. Столешницы, встроенные в двойную металлическую раму, придают консоли функциональность благодаря двойной опорной поверхности. Многочисленные отделки металла и разнообразие видов мрамора в каталоге делают ее гибким изделием.

严谨的玄关桌，金属结构搭配两层平台：一平台倚靠地面，采用木质或皮料饰面；另一离地平台，则为大理石或镜面材质。嵌于双重金属框中，两个平台赋予此桌更有功能性，因为可有双重物桌面。目录中备有多种饰面以及各式各样的大理石可选，赋予此款单品通用特质。

CONSOLLE | *CONSOLE LAYER*
STRUTTURA | *STRUCTURE MATT SATINED BRONZE*
PIANO | *TOP FRAPPUCCINO MARBLE*
GAMBE | *LEGS P.9 NABUCK 8014*
BASE | *BASE GLOSSY EBONY*



CONSOLE | *CONSOLE LAYER*
STRUTTURA | *STRUCTURE BRIGHT LIGHT GOLD*
PIANO | *TOP EMPERADOR DARK MARBLE*
GAMBE | *LEGS BRIGHT LIGHT GOLD*
BASE | *BASE GLOSSY WALNUT BURL WOOD*





Design by Alessandro LA SPADA_Y 707

Ginza _console

Un must della collezione Loveluxe, una serie notoria di tavolini, console, mobili dall'inconfondibile stile Alessandro La Spada. Da posizionare con uno specchio oppure dietro a un divano, la consolle Ginza ha il piano spigoloso e rigido, sorretto da una caratteristica base decorata con asticelle in metallo lucido o opaco che ricordano stilizzati "Flash": elemento simbolo di tutta la serie Ginza.

A must from the Loveluxe collection, a well-known series of small tables, consoles and other pieces with the unmistakable style of Alessandro La Spada. Paired with a mirror or behind a sofa, the Ginza console has a rigid, sharp-cornered top supported by a characteristic base decorated with polished or matt finish metal rods that recall stylized "flashes": the symbol of the entire Ginza series.

Обязательный элемент коллекции Loveluxe, известная серия столиков, консолей, шкафов, отличающихся неповторимым стилем Алессандро Ла Спада. Консоль Ginza можно помещать рядом с зеркалом или за диваном. Она имеет угловатую и строгую столешницу и необычное основание, декорированное планками из глянцевого или матового металла, напоминающими стилизованные «вспышки»: символ всей серии Ginza.

Loveluxe系列必有品项，一系列展现Alessandro La Spada独特设计风格的茶几、玄关桌及家具产品。可搭配镜子或摆放在沙发后面，Ginza玄关桌备有锐利角形桌面，形态明确严谨，搭配特异的装饰底座展现独特。底座结构以亮光或哑光金属杆制成，其造型犹如「闪电」：是Ginza全系列的标志元素。

TAVOLINO | SMALL TABLE GINZA
STRUTTURA BICOLORE | TWO-TONED STRUCTURE BRIGHT CHROME - BRIGHT BLACK CHROME
PIANO | TOP FRAPPUCCINO MARBLE

CONSOLE
CONSOLE





CONSOLLE
CONSOLLE

TAVOLINO | SMALL TABLE GINZA
STRUTTURA BICOLORE | TWO-TONED STRUCTURE BRIGHT LIGHT GOLD - BRIGHT PINK GOLD
PIANO | TOP FRAPPUCCINO MARBLE



CONSOLLE | *CONSOLLE GINZA*
STRUTTURA BICOLORE | *TWO-TONED STRUCTURE* BRIGHT LIGHT GOLD - MATT SATINED BRONZE
PIANO | *TOP AGATHA BLACK MARBLE*





Design by Alessandro LA SPADA_Y 761

GinzaEvo _console

Evoluzione 2017 della consolle Ginza, pensata per intessere un dialogo vivace e dinamico con gli altri elementi della collezione. Proposta in due varianti: una con soli tre semplici cassetti e la seconda con un cassetto frontale e un vano aperto porta bottiglie dalla forma spigolosa. Il design fortemente caratterizzato della base permette alla consolle GinzaEvo di giocare un ruolo di primo piano in qualsiasi ambiente.

The 2017 evolution of the Ginza console, created to form a lively, dynamic dialogue with the other elements in the collection. Two variants are available: one with only three simple drawers and the second with a front drawer and an open bottle-holder area with a sharp-cornered shape. The strongly characterising design of the base allows the GinzaEvo console to play a leading role in any room.

Эволюция консоли Ginza 2017 года, задуманная для создания живого и динамичного диалога с другими элементами коллекции. Изделие предлагается в двух вариантах: первый с тремя обычными ящиками, а второй с передним ящиком и открытой нишей для бутылок угловатой формы. Особый дизайн основания делает консоль GinzaEvo главным действующим лицом любого интерьера.

Ginza玄关桌之2017年演化款，专为与系列其他元素交织出活泼与动感对话所设计。推出两种版本：其一展现简洁外观的三个抽屉，另一则正面有一个抽屉搭配一个锐利多角造型，可摆放酒瓶的开放空间。底座具备强烈的设计特色，因此GinzaEvo玄关桌在任何环境皆可成为吸引目光的主角。





CONSOLE
CONSOLE

CONSOLLE | *CONSOLE GINZA EVO CONSOLE BAR*
STRUTTURA BICOLORE | *TWO-TONED STRUCTURE BRIGHT LIGHT GOLD - MATT SATINED BRONZE*
ESTERNO | *EXTERNAL GLOSSY WALNUT BURL*
INTERNO VANO E CASSETTO | *INTERNAL COMPARTMENT AND DRAWER POWDER GLOSSY LACQUERED*
PIANO VANO | *COMPARTMENT TOP BRONZE MIRROR*





CONSOLLE
CONSOLLE

CONSOLLE | *CONSOLLE GINZA EVO CONSOLLE BAR*
STRUTTURA BICOLORE | *TWO-TONED STRUCTURE BRIGHT BLACK CHROME - BRIGHT LIGHT GOLD*
ESTERNO | *EXTERNAL P.3 SUEDE 830086*
INTERNO VANO E CASSETTO | *INTERNAL COMPARTMENT AND DRAWER GRANITE GLOSSY LACQUERED*
PIANO VANO | *COMPARTMENT TOP BRONZE MIRROR*





CONSOLE | *CONSOLE* GINZA EVO CONSOLE
STRUTTURA BICOLORE | *TWO-TONED STRUCTURE* BRIGHT LIGHT GOLD - MATT SATINED BRONZE
CASSETTI | *DRAWERS* GLOSSY WALNUT BURL





CONSOLE
CONSOLE

CONSOLE | *CONSOLE* GINZA EVO CONSOLE
STRUTTURA | *STRUCTURE* BRIGHT CHROME
CASETTI | *DRAWERS* P.3 SUEDE 640108

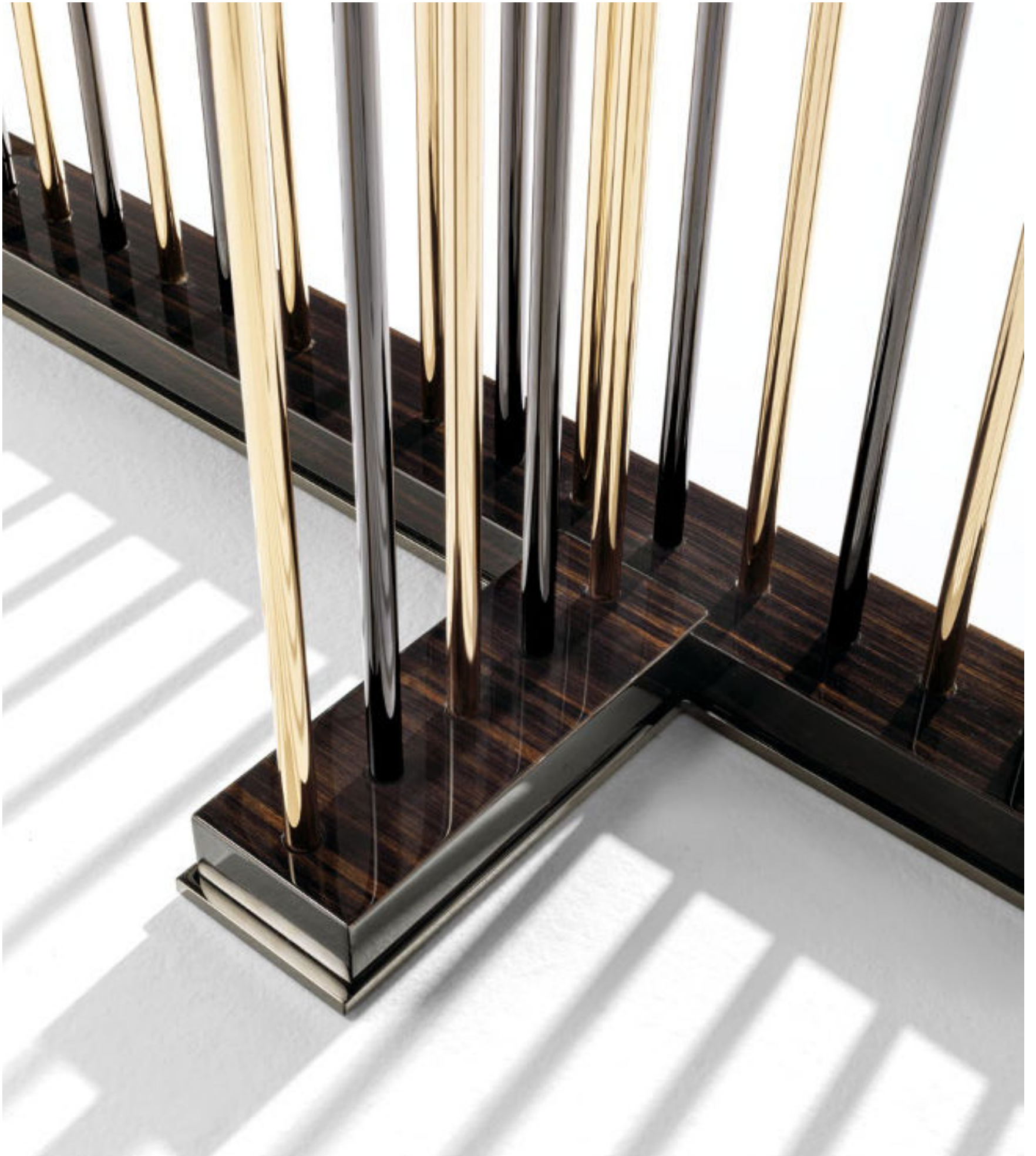

Design by Giuseppe VIGANÓ_Y 725



CONSOLLE
CONSOLE

Schubert _console

La consolle Schubert, come il tavolo, ha un sofisticato appoggio a terra con motivo a crociera e presenta interessanti combinazioni: un corpo in legno essenza con un discreto bordo metallico che sostiene una caratteristica struttura composta da bacchette tubolari.

The Schubert console, like the table, has a sophisticated cross-shaped floor-standing base and offers interesting combinations: a body in wood with a delicate metal edge that supports a characteristic structure made up of tubular metal rods.

Как и стол, консоль Schubert имеет изысканное опорное основание с крестообразным мотивом и предлагает интересные комбинации: корпус из древесины со сдержанной металлической кромкой, поддерживающий характерный каркас из трубчатых стержней.

Schubert 玄关桌，如同桌子，各有精致的十字形支撑柱，展现有趣的组合样式：镶金属边框的木质底座，给予充满特色的金属管结构支撑。

CONSOLLE | **CONSOLE SCHUBERT**
STRUTTURA TUBOLARE | **PIPE STRUCTURE BRIGHT BLACK CHROME - BRIGHT LIGHT GOLD**
BORDI | **FRAME BRIGHT BLACK CHROME**
BASE | **BASE GLOSSY EBONY**
PIANO | **TOP PORT SAINT LAURENT MARBLE**





CONSOLLE | *CONSOLLE SCHUBERT*
STRUTTURA TUBOLARE | *PIPE STRUCTURE MATT SATINED BRONZE - BRIGHT LIGHT GOLD*
BORDI | *FRAME MATT SATINED BRONZE*
BASE | *BASE GLOSSY CANALETTO WALNUT*
PIANO | *TOP BRONZE MIRROR*





Design by Giuseppe VIGANÓ_Т 110

CONSOLE
CONSOLE

Artù _console

Una collezione di tavolini e console caratterizzata da un importante scheletro in acciaio rettificato tagliato a laser che regge un piano superiore in marmo, cristallo o specchio.

A collection of small tables and consoles characterised by an important skeleton in ground laser cut steel holding a top in marble, crystal or mirror.

Коллекция столиков и консолей, характеризующаяся важным каркасом из шлифованной стали с лазерной обработкой, на котором расположена верхняя столешница из мрамора, стекла или зеркала.

系列茶几与玄关桌，备有厚实的激光切割精整钢结构，搭配大理石、水晶或镜面桌面。

CONSOLE | CONSOLE ARTÙ
STRUTTURA | STRUCTURE BRIGHT CHROME
PIANO | TOP BRONZE MIRROR



Design by Giuseppe VIGANÓ_Y 700A



Gorky _console

Console dal segno distintivo, unica del suo genere, dal forte valore estetico in quanto il piano è un ricco blocco sciolto di onice retroilluminato. Da inserire singolarmente in un corridoio o semplicemente dietro a un divano, con Gorky è facile trasformare l'ambiente in un mood estremamente ricco e ricercato. La base è in metallo e poggia su 4 gambe snelle iconograficamente uguali ad altre tipologie di prodotti della collezione Loveluxe come i mobili Lady e Grandeur.

A console with distinctive style, one of a kind, with a strong aesthetic value because the top is box-structured piece of backlit onyx. The piece can be used alone in a hallway or simply behind a sofa. With Gorky, it is easy to transform the room to create an extremely rich and sophisticated mood. The base is in metal and sets on 4 slim legs, the same shape as those of other types of products from the Loveluxe collection, such as Lady and Grandeur.

Необычная и уникальная консоль, обладающая яркой эстетической ценностью благодаря столешнице, которая представляет собой блок оникса с подсветкой. Изделие может устанавливаться отдельно в коридоре или за диваном и позволяет придать помещению удивительно богатый и изысканный стиль. Металлическое основание опирается на 4 изящные ножки, стиль которых повторяет другие изделия коллекции Loveluxe, такие как шкафы Lady и Grandeur.

展现独特风格的玄关桌，具有与众不同的特色，桌台采用背光玛瑙制成，展现强烈的美感价值。单独摆设于玄关或简易的摆在沙发后方，Gorky可轻易赋予空间一种极为丰富且精美的风格。金属底座搭配纤细的4桌脚，此造型与Loveluxe系列其他类别的产品相同，如Lady柜与Grandeur柜。

CONSOLLE | CONSOLE GORKY
PIANO | TOP BACK ILLUMINATED HONEY ONYX
STRUTTURA | STRUCTURE MATT SATINED BRONZE

CONSOLLE
CONSOLLE





CONSOLE
CONSOLE

CONSOLE | *CONSOLE GORKY*
PIANO | *TOP BACK ILLUMINATED HONEY ONYX*
STRUTTURA | *STRUCTURE BRIGHT BLACK CHROME*



Design by Giuseppe IASPARRA_Y 726

CONSOLE
CONSOLE

Odette _console

Console dalle slanciate gambe coniche rivestite in pelle e adornate da un puntale scanalato in metallo. In appoggio al piano, in specchio o marmo, è possibile abbinare un elemento con 3 cassettini interamente rivestito in pelle coordinato con le gambe. Ha un carattere trasversale che gli consente di essere accostato con facilità sia ai divani più tradizionali sia a quelli di linea contemporanea.

A console with tapered conical legs covered in leather and decorated with a grooved metal ferrule. It is possible to set a unit with 3 drawers, entirely covered in the same leather as the legs, on the top, which is in mirror or marble. The piece has a transversal personality that allows it to match traditional or contemporary sofas easily.

Консоль с изящными ножками конической формы, обтянутыми кожей и украшенными рифленным металлическим наконечником. На зеркальную или мраморную столешницу может помещаться элемент с 3 ящичками, полностью обтянутый кожей в тон ножек. Консоль носит универсальный характер, что позволяет без труда сочетать ее как с самыми традиционными, так и с современными диванами.

玄关桌，其修长锥形桌脚采用槽纹金属搭配嵌饰皮料制成。置物平台可选镜面或大理石，并可搭配皮料饰面的三格抽屉元素，其皮料与桌脚嵌饰整体搭配。具有横向贯穿的风格，可轻易与传统风格或现代化线条的沙发完美搭配。

CONSOLE | CONSOLE **ODETTE**
PIANO | TOP **BRONZE MIRROR**
PUNTALE SCANALATO | **GROOVED METAL BRIGHT BLACK CHROME**
CASSETTINI | **CHEST OF DRAWERS P.3 SUEDE 510108**
INSERTO GAMBE | **LEG INSERT P.3 SUEDE 510108**





CONSOLE | *CONSOLE ODETTA*
PIANO | *TOP VERDE GUATEMALA MARBLE*
PUNTALE SCANALATO | *GROOVED METAL BRIGHT LIGHT GOLD*
CASSETTINI | *CHEST OF DRAWERS P.3 SUEDE 640108*
INSERTO GAMBE | *LEG INSERT P.3 SUEDE 640108*

SPECCHIO | *MIRROR GRAYDON*





Design by Giuseppe IASPARRA_Y732

CONSOLLE
CONSOLE

Laurie _console

Consolle dalle linee morbide, fa parte di una collezione di complementi dallo spiccato gusto neoclassico che presenta un'ampia gamma di materiali tra i più ricercati: il legno di ebano, abilmente lavorato e intarsiato a mano per ornare i piani, l'onice avorio ed i marmi pregiati impiegati come preziosi inserti, metalli come l'ottone decorato in fusione a cera persa e i pellami selezionati.

A console with soft lines, this piece belongs to a collection of complements with a clear neoclassical style made with a wide range of the finest materials: ebony wood, masterfully crafted and inlaid by hand, to decorate the surfaces, pieces of onyx, ivory and fine marbles as precious inserts, metals such as brass decorated in lost wax casting, and selected leathers.

Консоль, отличающаяся мягкими линиями, входит в состав коллекции аксессуаров ярко выраженного неоклассического стиля. Для коллекции характерно использование богатой гаммы ценных материалов: эбеновое дерево, искусно обработанное и инкрустированное вручную для украшения столешниц, оникс цвета слоновой кости и мрамор, используемый в ценных вставках, металл, такой как латунь, декорированная методом литья по выплавляемым моделям, и тщательно отобранная кожа.

柔和线条玄关桌，隶属以新古典主义风格展现特色的家饰家具系列中的品项，全套产品皆采用最精致的材料制成：乌木，经过精致加工并手工镶嵌用以装饰桌面；象牙白缟玛瑙与珍贵大理石，用于制作精美嵌饰；金属，如熔模铸造的黄铜装饰；以及精选皮料。





CONSOLLE
CONSOLLE

CONSOLLE | *CONSOLLE LAURIE*
PIANO | *TOP MATT EBONY WITH INLAYS*
BORDO | *FRAME MATT CHAMPAGNE GOLD*
INSERTO GAMBA | *LEG INSERT P.3 SUEDE 120*
PARTICOLARI TORNITI | *LATHED LEG ELEMENTS MATT CHAMPAGNE GOLD*





CONSOLLE
CONSOLLE

CONSOLLE | *CONSOLE LAURIE*
PIANO | *TOP ELEGANT BROWN MARBLE*
BORDO | *FRAME P.3 SUEDE 311*
INSERTO GAMBA | *LEG INSERT P.3 SUEDE 311*
PARTICOLARI TORNITI | *LATHED LEG ELEMENTS MATT SATINED BRONZE*



Design by Giuseppe VIGANÓ_Y 723

CONSOLE
CONSOLE

Orwell _console

Una collezione di consolle, mobili alti o bassi, comò o comodini, dalla particolare struttura in legno massello con gamba a sezione quadrata che si congiunge sulla base con un bel gioco di geometrie. I profili della base e la cornice perimetrale sono in metallo mentre i frontali possono essere rivestiti in pelle o cashmere oppure in legno nell'essenza coordinata alla base. Particolari importanti sono: la maniglietta con inserto in marmo e l'illuminazione a strip led dimmerabile posteriore.

A collection of consoles, tall and low units, chests and night tables with a particular structure in solid wood with square legs that join to the base forming an interplay of different geometries. The profiles of the base and perimeter cornice are in metal, and the fronts can be covered in leather or cashmere or in wood coordinated with the base. Important details include: the small handle with marble insert and the strip of dimmable LEDs on the rear.

Коллекция консолей, высоких или низких шкафчиков, комодов и прикроватных столиков, отличающихся особым каркасом из цельной древесины и ножкой, имеющей квадратное сечение, которая соединяется в основании, создавая красивый геометрический эффект. Профили основания и периметральная рама выполнены из металла, а фасады могут обтягиваться кожей или кашемиром или покрываться древесиной в тон основания. Важными деталями коллекции являются ручка с мраморной вставкой и расположенная сзади диммируемая светодиодная лента.

玄关桌、高低家具、斗柜与床头柜系列，独特的结构采用实木制成，方形截面桌脚与底座结合，为整体营造一种几何游戏。底座边条和桌面边框采用金属制成，正反面饰可选皮料或开士米羊绒，或也可与底座搭配采用相同的木质。重要的特色包括：手把的大理石嵌件，以及后方可调光led灯条照明。

CONSOLE | *CONSOLE* ORWELL
STRUTTURA | *STRUCTURE* GLOSSY EBONY
BORDO E PROFILI | *FRAME* MATT SATINED BRONZE
FRONTALI | *FRONT* P.18 BAZZA 20
PIANO | *TOP* GLOSSY EBONY
MANIGLIE | *HANDLES* FRAPPUCCINO MARBLE
ILLUMINAZIONE | *LIGHTING* STRIP LED



CONSOLLE | *CONSOLE* **ORWELL**
STRUTTURA | *STRUCTURE* **GLOSSY CANALETTO WALNUT**
BORDO E PROFILI | *FRAME* **MATT SATINED BRONZE**
FRONTALI | *FRONT* **GLOSSY CANALETTO WALNUT**
PIANO | *TOP* **CALACATTA GOLD MARBLE**
MANIGLIE | *HANDLES* **CALACATTA GOLD MARBLE**
ILLUMINAZIONE | *LIGHTING* **STRIP LED**



Design by Giuseppe VIGANÓ_T100



CONSOLE
CONSOLE

Rim_console

Da un punto di vista formale la console - e l'omonimo tavolo - presentano un aspetto estremamente solido. La gamba in metallo a sezione piatta rappresenta il segno distintivo del progetto. Come il tavolino Bourbon, ha un'unica gamba centrale piramidale, che termina con due lamiere parallele al piano.

From a formal standpoint, the console - and the table by the same name - look extremely solid. The flat section metal leg is its distinctive feature. Like the Bourbon small table, Rim has a single central pyramid-shaped leg with two parallel sheets forming the base.

С формальной точки зрения консоль и одноименный стол имеют чрезвычайно прочный вид. Металлическая ножка плоского сечения является отличительной характеристикой проекта. Как и столик Bourbon, изделие имеет единственную пирамидальную ножку, расположенную в центре, которая заканчивается двумя пластинами, параллельными столешнице.

就外观而言，此玄关桌——和同名款桌子——展现极度坚固的样貌。扁平截面的金属桌脚是此项目的表征设计。如同Bourbon桌，备有中央单柱金字塔型桌脚，而底座则为与桌面平行的两片板材。

CONSOLE | CONSOLE RIM
PIANO | TOP GLOSSY EBONY
STRUTTURA | STRUCTURE MATT SATINED BRONZE

SPECCHI

_mirrors / зеркало / 镜子

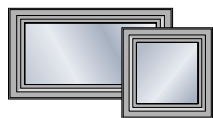

ADONE

PG. 258

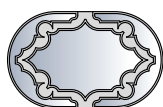

BYRON

PG. 250



EMPEROR

PG. 272

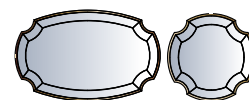

GRAYDON

PG. 254

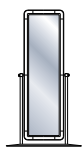

ISABELLE

PG. 274

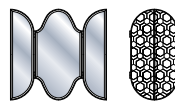

MIRAGE

PG. 246

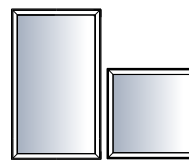

NANAMI

PG. 266



SCARLETT

PG. 276

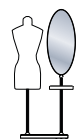

VENERE

PG. 270





Design by Giuseppe IASPARRA_Y 345

Mirage _mirror

Particolare specchio con ante rivestite in pelle e possibile effetto rilievo sulla superficie con i due disegni esclusivi Loveluxe: "Diamond" e "Sequence". I bordi sono in metallo.

A particular mirror with doors covered in leather and a possible raised effect on the surface with two exclusive Loveluxe patterns: "Diamond" and "Sequence". The edges are in metal.

Необычное зеркало со створками, обтянутыми кожей, и возможным рельефным эффектом на поверхности благодаря двум эксклюзивным узорам Loveluxe: "Diamond" и "Sequence". Кромки выполнены из металла.

独特镜子搭配皮料饰面的门板，皮料的表面可有两种Loveluxe独家图纹装饰：「Diamond」和「Sequence」。金属材质边框。

SPECCHIO | MIRROR **MIRAGE**
BORDO | EDGES **MATT SATINED BRONZE**
ANTE RIVESTITE | DOORS COVERED **P.3 SUEDE 311**





SPECCHIO | *MIRROR MIRAGE*
BORDO | *EDGES BRIGHT LIGHT GOLD*
ANTE RIVESTITE | *DOORS COVERED P.3 SUEDE 120*



Design by Giuseppe IASPARRA_Y 340



Byron

_mirror

Specchio ovale dalle dimensioni importanti. Particolare attenzione è stata dedicata alla ricerca del disegno della cornice interna rivestito in camoscio.

Large oval mirror. Particular attention has been devoted to finding the design of the internal frame covered in suede.

Овальное зеркало больших размеров. Особое внимание было уделено узору внутренней рамы, покрытому замшей.

气派的椭圆镜。独特的设计在于镜子内嵌麂皮饰面的精美装饰。

SPECCHIO | MIRROR BYRON
BORDO | EDGES MATT SATINED BRONZE
DECORO | DECORATION P.3 SUEDE 08051

BORDO | EDGES BRIGHT LIGHT GOLD
DECORO | DECORATION P.3 SUEDE 120





SPECCHIO | *MIRROR* BYRON
BORDO | *EDGES* BRIGHT CHROME
DECORO | *DECORATION* P.3 SUEDE 412

SPECCHI
MIRRORS





Design by Giuseppe IASPARRA_Y 338



Graydon _mirror

Ovalizzato o rotondo, lo specchio Graydon ha una cornice ornamentale sagomata dallo spiccato gusto decorativo. Sullo specchio neutro, bronzo o fumè è presente un disegno inciso che richiama il profilo della cornice.

The oval-shaped or round Graydon mirror has an shaped ornamental frame with a very decorative style. The neutral, bronze or smoky mirror presents an engraved design that recalls the profile of the frame.

Овальное или круглое, зеркало Graydon отличается профилированной орнаментальной рамой в ярко выраженном декоративном вкусе. На нейтральном, бронзовом или дымчатом зеркале выгравирован узор, повторяющий профиль рамы.

椭圆形或圆形化的外观，Graydon镜备有精美的轮廓剪裁外框，充分凸显装饰品味。镜面可选制式玻璃色、铜色或烟熏色，镜面上刻有与外框形状相同轮廓的线条。

SPECCHIO / MIRROR GRAYDON
BORDO / FRAME MATT SATIN BRONZE

SPECCHIO / MIRROR GRAYDON
BORDO / FRAME MATT PINK GOLD

SPECCHI
MIRRORS

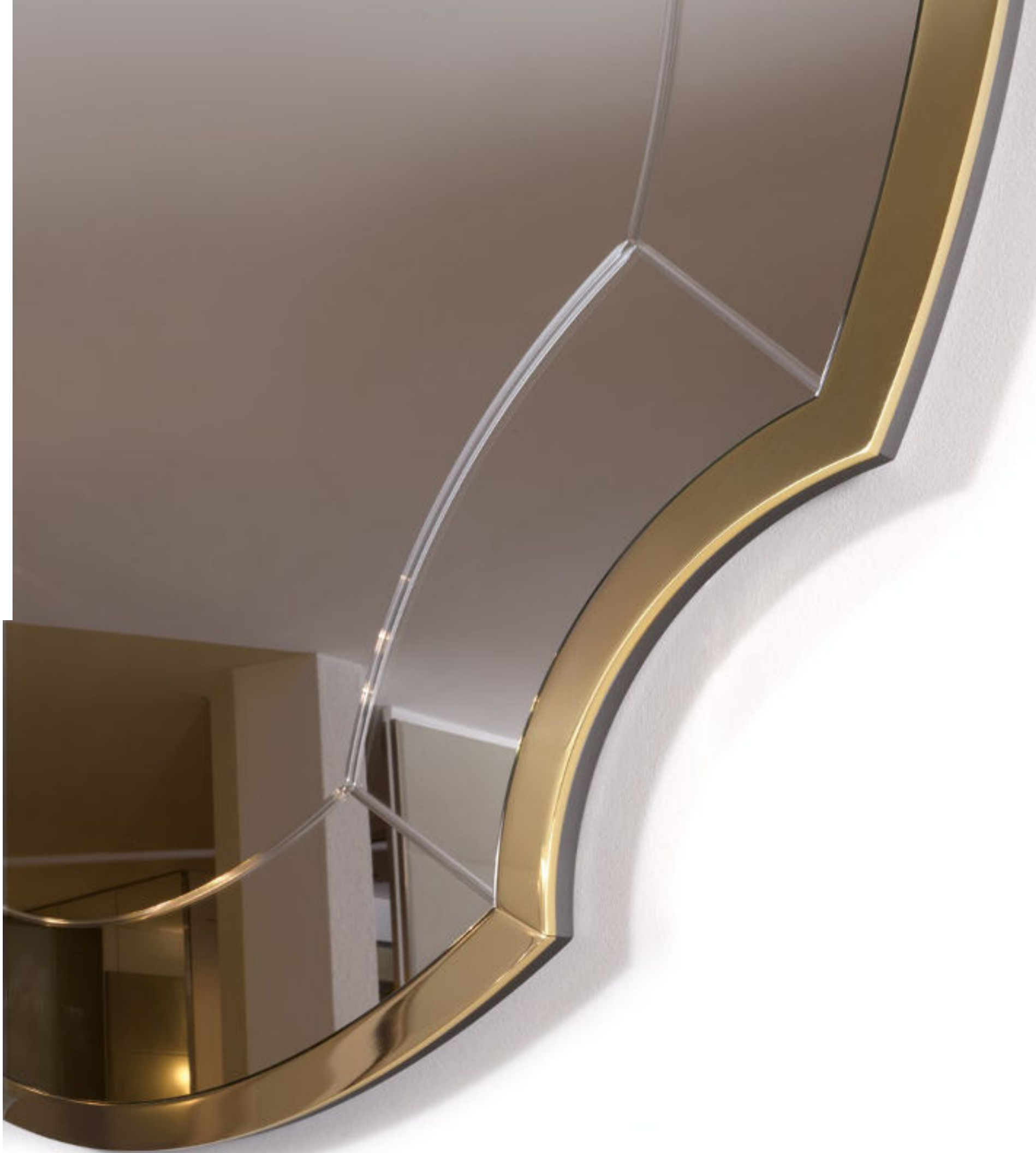



SPECCHIO
MIRRORS

SPECCHIO | MIRROR GRAYDON
BORDO | FRAME BRIGHT LIGHT GOLD

249 500,00





Design by Elle STUDIO_Y 335

Adone _mirror

Specchio con importante cornice in legno rivestita in pelle con profili in metallo. Da appendere a parete in verticale o in orizzontale.

Mirror with an important wood frame covered in leather with metal profiles. To hang on the wall vertically or horizontally.

Зеркало с важной деревянной рамой, обтянутой кожей, с металлическими профилями. Может закрепляться на стене в вертикальном или в горизонтальном положении.

此镜备有气派外框，木材外框外覆皮料饰面并有金属边条。可直挂或横挂于墙面。

SPECCHIO | MIRROR ADONE
RIVESTIMENTO PELLE | LEATHER COVER P.12 NABUCK SILK 9001
BORDO | EDGES BRIGHT LIGHT GOLD





SPECCHIO | MIRROR **ADONE**
RIVESTIMENTO PELLE | LEATHER COVER **P.21 EELSKIN SMOKY 06**
BORDO | EDGES **BRIGHT BLACK CHROME**





SPECCHIO | MIRROR ADONE
RIVESTIMENTO PELLE | LEATHER COVER P.18 COCCO DELUXE 848
BORDO | EDGES MATT SATINED BRONZE



SPECCHIO | MIRROR **ADONE**
RIVESTIMENTO PELLE | LEATHER COVER **P.3 SUEDE 311**
BORDO | EDGES **BRIGHT LIGHT GOLD**





Design by Silvia MUSETTI_Y 325

Nanami _mirror

Lo specchio è caratterizzato da un segno semplice e contemporaneo, che può essere facilmente accostato a tutti i pezzi della collezione Loveluxe. Da appendere a parete in verticale o in orizzontale, oppure, per la versione da due metri, ottimo anche da mettere a terra.

The mirror bears a simple, contemporary mark, and can be easily paired with any piece in the Loveluxe collection. To hang on the wall vertically or horizontally. The base of the version measuring two meters in height can simply rest on the floor.

Зеркало отличается простым и современным дизайном и прекрасно сочетается со всеми изделиями коллекции Loveluxe. Может крепиться на стене в вертикальном или в горизонтальном положении или, для двухметровой версии, устанавливаться на пол.

以简洁和当代设计展现特色的镜子，可轻易与Loveluxe系列家具品项完美搭配。可直挂或横挂于墙面，或，两米大镜子版本，摆放于地面展现独特。

SPECCHIO | MIRROR NANAMI
RIVESTIMENTO PELLE | LEATHER COVER P.3 SUEDE 714
BORDO | EDGES BRIGHT BLACK CHROME

SPECCHI
MIRRORS





SPECCHIO | MIRROR NANAMI
RIVESTIMENTO PELLE | LEATHER COVER P.9 NABUCK 8016
BORDO | EDGES BRIGHT PINK GOLD

SPECCHIO | MIRROR NANAMI
RIVESTIMENTO PELLE | LEATHER COVER P.18 NABUCK RAZZA 20
BORDO | EDGES MATT SATINED BRONZE



Design by ALI_Y 339



Venere _mirror

Originale specchio ovale con manichino appendiabiti (versione femminile o maschile) con alzatina e base rivestiti in velluto o camoscio. La colonna strutturale è in metallo scanalato.

Original oval mirror with manikin (male or female version) with shelf and base covered in velvet or suede. The structural column is in grooved metal.

Оригинальное зеркало с манекеном для одежды (женским или мужским), с подставкой и основанием, обтянутыми бархатом или замшей. Колонна каркаса выполнена из рифленого металла.

原创的椭圆镜，带身形挂衣架（男身或女身版本），以及小平台，底座与台面覆以丝绒或麂皮面饰。结构柱体采用槽纹金属制成。

SPECCHIO CON MANICHINO | MIRROR WITH MANNEQUIN **VENERE**
INSERTI | INSERTS **CAT.H GIULIO 709**
STRUTTURA | STRUCTURE **BRIGHT LIGHT GOLD**



Design by Elle STUDIO_Y 320

Emperor _mirror

Imponente specchiera stile "primo impero" caratterizzata da una lavorazione artigianale effettuata utilizzando materiali di pregio e servendosi dell'esperienza di abili artigiani italiani. La cornice è realizzata in legno ed è intagliata a mano e rivestita in foglia d'oro zecchino 24 carati anticato.

Impressive mirror in "first Empire" style made with artisan processes using fine materials and the know-how of expert Italian artisans. The frame is in hand carved in wood and covered in antiqued 24-carat gold leaf.

Внушительное зеркало в стиле Первой империи, отличающееся ремесленной обработкой с использованием ценных материалов и опыта искусных итальянских мастеров. Рама выполнена из дерева, украшена ручной резьбой и покрыта фольгой из высокопробного состаренного золота 24 карата.

具备「第一帝国」风格的气派大镜，以手工艺加工并采用珍贵材料展现特色，是意大利精湛工匠大师经验所得的精品。木材外框带手工雕刻的饰纹，并外覆仿古处理的24K金箔纸。





Design by Giuseppe VIGANÓ_Y 332

Isabelle

_mirror

Specchiera rettangolare orientabile con struttura portante in metallo. La cornice ed il retro dello specchio sono rivestiti in velluto o pelle. Accessorio fondamentale per la cura della bellezza personale in una camera da letto confortevole.

Adjustable rectangular mirror with load-bearing structure in metal. The frame and back of the mirror are covered in velvet or leather. A fundamental beauty accessory for personal care in a comfortable bedroom.

Поворотное прямоугольное зеркало с металлическим несущим каркасом. Рама и задняя сторона зеркала обтянуты бархатом или кожей. Важный аксессуар для ухода за собой в комфортной спальне.

长方形立地式镜子，支撑结构采用金属制成。镜框和镜子背面外覆丝绒或皮料饰面。是舒适寝室内个人梳整的基本配件。

SPECCHIO | MIRROR ISABELLE
RIVESTIMENTO | LEATHER COVER P.9 NABUCK 8018
STRUTTURA | STRUCTURE MATT SATINED BRONZE





Design by Giuseppe VIGANÓ_Y 330

Scarlett _mirror

Nella zona bagno, in camera da letto o in una sala da pranzo incline al gusto classico: ogni stanza della casa è adatta allo charme principesco dello specchio ovale Scarlett.

This oval mirror lends a touch of princely charm to the bathroom, bedroom or dining room: Scarlett is right for any room in the house.

В ванной комнате, спальне или столовой в классическом стиле: каждое помещение дома подходит для царского шарма овального зеркала Scarlett.

无论摆设浴室区域、寝室或餐厅皆赋予古典品味：这款具有王子公主气息的Scarlett椭圆镜，适合家中每个空间。

LAMPRADE

_lamps / светильник / 灯



AKILELE
PG. 306



LUCILLA
PG. 312



COLETTE
PG. 300

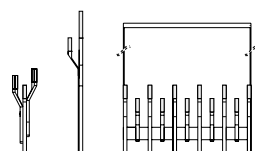

NARITA
PG. 294

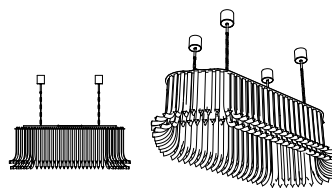

DALMA
PG. 302

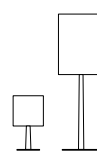

PARIS
PG. 314

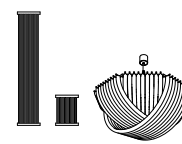

ELISABETH
PG. 280





Design by Giuseppe IASPARRA_Z 241

Elisabeth _lamp

La struttura modulare degli elementi vitrei, detti "triedro", permette la composizione di modelli e misure differenti a secondo delle esigenze di spazio. Un sistema decorativo d'illuminazione con stecche in cristallo di Murano componibili, senza limiti di giochi di luce. Disponibile con struttura cromata o oro, in versione tavolo, soffitto, sospensione, parete, terra.

The modular structure of the glass elements, called trihedrons, allows for the composition of different models and measurements depending on the requirements of the space. A decorative lighting system with modular rods in Murano glass, without limits to the play of light. Available with chromed or gold structure, in tabletop, ceiling or wall mounted, suspension and floor-standing versions.

Модульный каркас стеклянных элементов под названием "трехгранник" позволяет создавать композиции различных моделей и размеров согласно потребностям пространства. Эта декоративная система освещения с составными планками из муранского стекла обладает неограниченными световыми эффектами. Производится с каркасом с хромированной или золотой отделкой в настольной, потолочной, подвесной, настенной и напольной версиях.

模块化结构以称为「三面体」的玻璃元素组成，可创造出不同的组合形态以及不同尺寸以符合空间需求。是采用慕拉诺水晶条所组成的照明装饰系统，可创造组合获得无限的灯光游戏。备有镀铬或金色结构，共有桌灯、吸顶灯、吊灯、壁灯或立地灯版本。





LAMPADA DA TERRA | FLOOR LAMP **ELISABETH**
STRUTTURA | STRUCTURE **BRIGHT CHROME**
STRUTTURA | STRUCTURE **BRIGHT LIGHT GOLD**

LAMPADE
LAMPS





LAMPADA DA TAVOLO | *TABLE LAMP ELISABETH*
STRUTTURA | *STRUCTURE BRIGHT LIGHT GOLD*





LAMPADARIO | LUMINAIRE ELISABETH
STRUTTURA | STRUCTURE BRIGHT CHROME



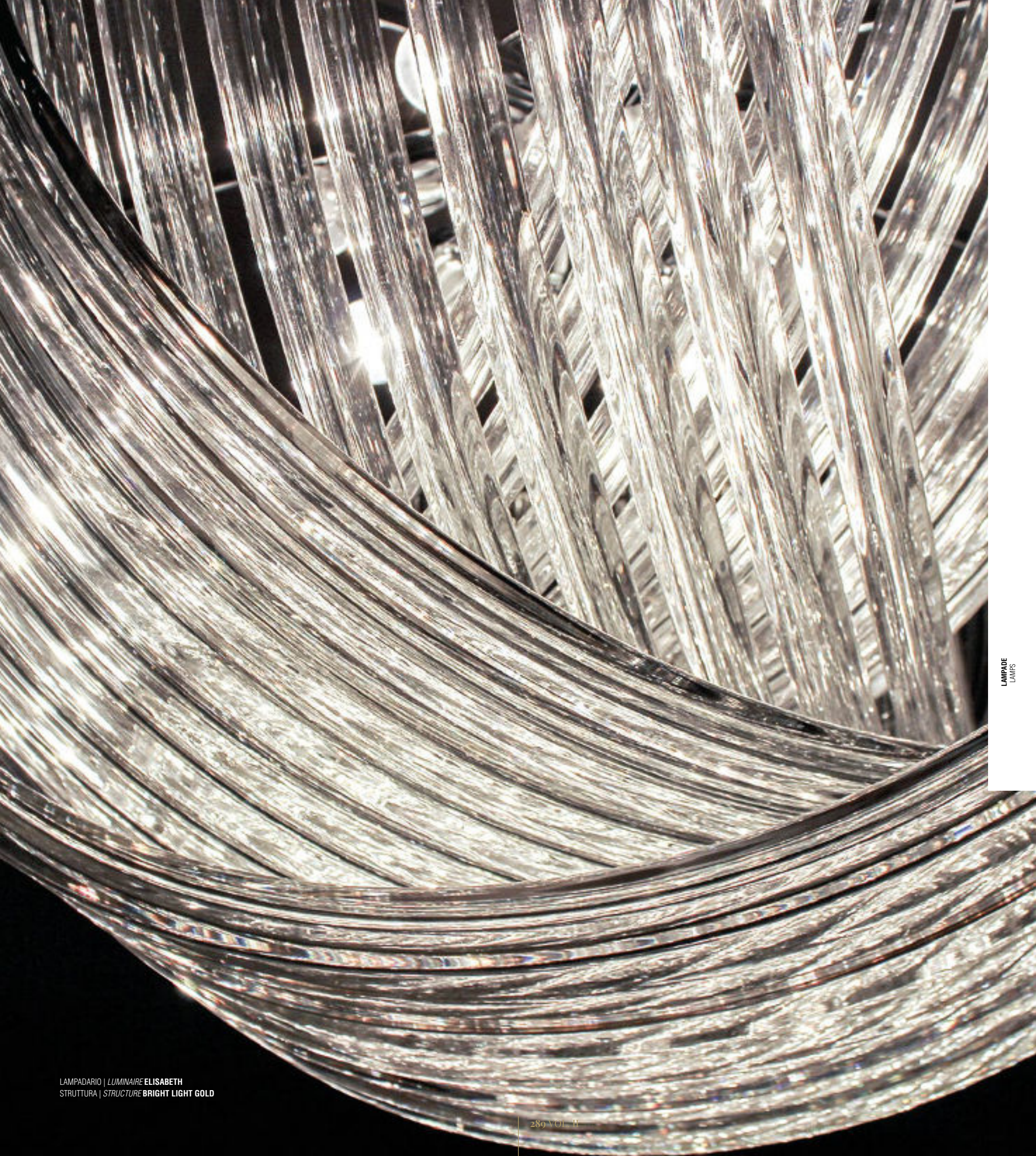





APPLIQUE | *SCONCE ELISABETH*
STRUTTURA | *STRUCTURE BRIGHT LIGHT GOLD*





LAMPADE
LAMPIS



APPLIQUE | SCONCE ELISABETH
STRUTTURA | STRUCTURE BRIGHT LIGHT GOLD





Design by Alessandro LA SPADA_Z 235



Narita _lamp

LAMPADE
LAMPIS

Questo pezzo moderno, dall'inconfondibile disegno iconico della collezione Ginza di Alessandro La Spada, è una lampada a struttura cuboide in metallo con braccia che terminano con piccoli paralumi in Plexiglas® bianco opalino. Disponibile in versione a soffitto, parete e terra.

This modern piece has the unmistakably iconic design of the Ginza collection by Alessandro La Spada. This lamp has a cuboidal structure in metal with arms that end with small shades in white opalescent Plexiglas®. Available as a ceiling or wall mounted model or in a floor-standing version.

Это современное изделие отличается неповторимым знаковым дизайном коллекции Ginza, созданной Александром Ла Спадай. Оно представляет собой светильник с металлическим кубовидным каркасом и кронштейнами, на которых расположены маленькие абажуры из белого молочного плексигласа. Производится в потолочной, настенной и напольной версии.

此款展现时尚，具备无可混淆的Alessandro La Spada设计Ginza系列的经典样式，是一款具备金属长方体结构的灯具，灯罩采用乳白色宝克力材质制成。备有吸顶灯、壁灯或立地灯版本。





APPLIQUE | *SCONCE NARITA*
STRUTTURA | *STRUCTURE BRIGHT BLACK CHROME*

APPLIQUE | *SCONCE NARITA*
STRUTTURA | *STRUCTURE MATT SATINED BRONZE*





LAMPADARIO | LUMINAIRE **NARITA**
STRUTTURA | STRUCTURE BRIGHT LIGHT GOLD

LAMPADARIO | LUMINAIRE **NARITA**
STRUTTURA | STRUCTURE BRIGHT BLACK CHROME





Design by Giuseppe IASPARRA_Z 225



Colette _lamp

LAMPADIE
LAMPIS

La seduzione si fa irresistibile attraverso il gioco della ripetizione degli elementi vitrei, detti "triedro", dai quali questa applique prende forma. L'effetto visivo dato dall'illuminazione contribuisce a creare un ambiente raffinato e di grande fascino. Disponibile con struttura cromata o oro.

Seduction is irresistible through the interplay of repeating glass elements, called trihedrons, that give this wall-mounted lamp its shape. The visual effect created by the lighting contributes to creating an elegant atmosphere with great charm. Available with chromed or gold structure.

Соблазн становится непреодолимым благодаря повторяющимся стеклянным элементам под названием «триэдр», которые придают форму этому настенному светильнику. Визуальный эффект, получаемый от освещения, помогает создать изысканный и восхитительный интерьер. Каркас с хромированной или золотой отделкой.

通过重复的「三面体」玻璃元素所组成的形态，展现出无法抗拒的诱惑力。散发光线所给予的视觉效果，为空间营造出一种精致并具备极大魅力的气氛。备有镀铬或金色结构款式。

APPLIQUE | SCONCE COLETTE
STRUTTURA | STRUCTURE BRIGHT LIGHT GOLD



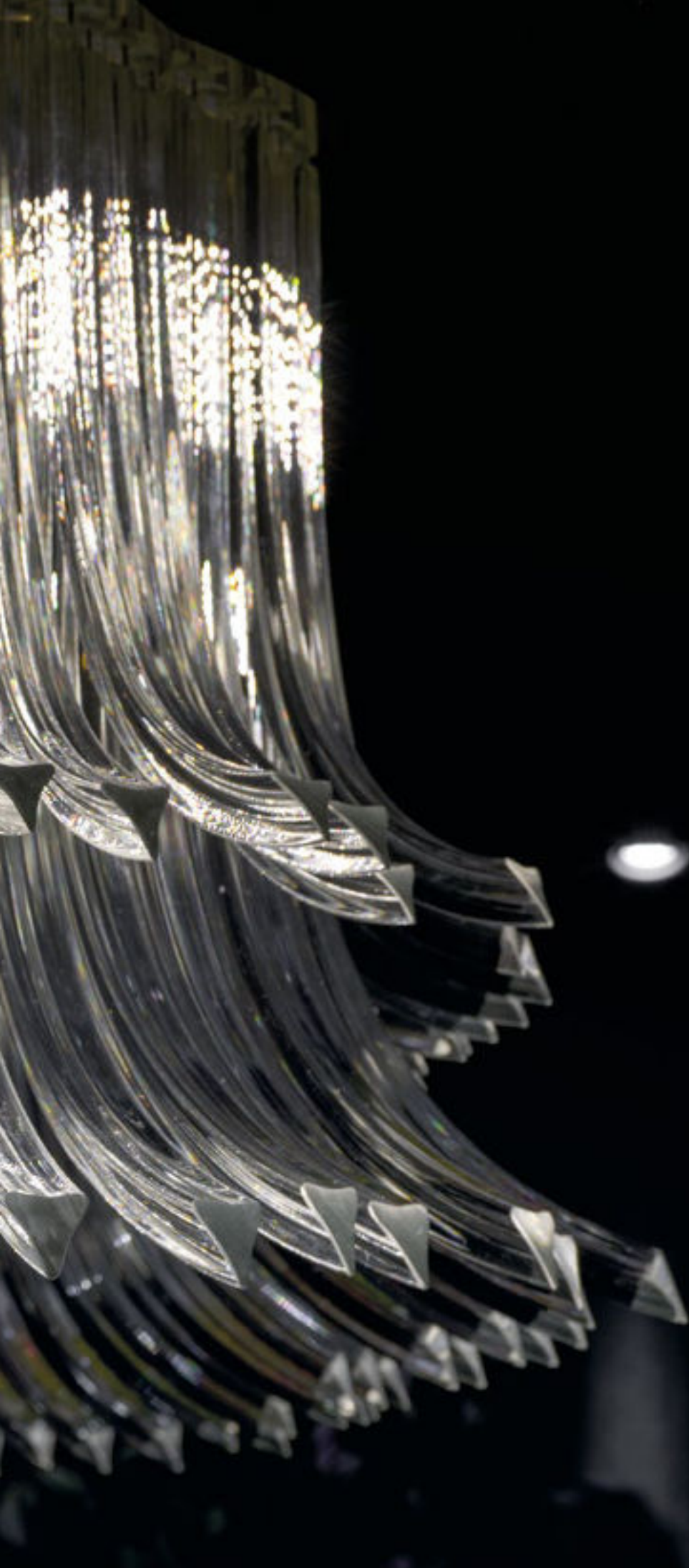

Design by Giuseppe IASPARRA_Z 223

Dalma _lamp

Imponente ed elegante lampadario lavorato secondo la rinomata tecnica del vetro di Murano. Il design originale gioca sulla ripetizione di elementi vitrei scintillanti. Disponibile con struttura cromata o oro.

Impressive and elegant chandelier made with the famous technique used for Murano glass. The original design plays on the repetition of sparkling glass elements. Available with chromed or gold structure.

Внушительная и элегантная люстра, выполненная в знаменитой технике производства муранского стекла. Оригинальный дизайн основан на повторении сверкающих стеклянных элементов. Каркас с хромированной или золотой отделкой.

气派却优雅的灯具，以著名的慕拉诺玻璃制作工艺加工制成。原创的设计以重复的闪亮玻璃元素组成。备有镀铬或金色结构款式。





LAMPADARIO | LUMINAIRE DALMA
STRUTTURA | STRUCTURE BRIGHT LIGHT GOLD





Design by Elle STUDIO_Z 238

Akilele _lamp

LAMPADE
LAMPIS

Lampada da terra o da tavolo con accensione al tocco: basta infatti porre la mano sulla colonna che la lampada si accende e spegne. Eleganti luci d'atmosfera, con paralumi in tessuto di raso, pizzo e lino naturale, disponibili in tre forme: tondo, ovale, rettangolare. La colonna strutturale è rivestita in marmo o pelle.

Floor-standing or table lamp with touch switch: just set your hand on the column to turn the lamp on and off. Elegant atmosphere lighting with lamp shades in satin, lace, tulle and natural linen, available in three shapes: round, oval and rectangular. The structural column is covered in marble or leather.

Напольный или настольный светильник с сенсорной системой активации: достаточно положить руку на колонну, чтобы включить и выключить светильник. Элегантные декоративные светильники с абажурами из шелковой ткани, кружева, тюля и натурального льна, доступными в трех формах: круглой, овальной и прямоугольной. Колонна каркаса покрыта мрамором или кожей.

立地灯或桌灯配备触控开关：只需轻碰灯具立柱，即可点灯或熄灯。散发具备气氛的优雅光线，灯罩采用山东丝缎、蕾丝、薄纱或天然麻料制成，共有三种样式：圆形、椭圆和长方形。结构立柱覆以大理石或皮料饰面。

LAMPADA | LAMP AKILELE
STRUTTURA | STRUCTURE BRIGHT LIGHT GOLD
RIVESTIMENTO COLONNA | LEG COVER FRAPPUCCINO MARBLE
PARALUME | LAMP SHADE PIZZO BEIGE 380





LAMPADA | *LAMP AKILELE*
STRUTTURA | *STRUCTURE BRIGHT BLACK CHROME*
RIVESTIMENTO COLONNA | *LEG COVER LEATHER P.18 COCCO DELUXE 748*
PARALUME | *LAMP SHADE SATIN BORDEAUX*

STRUTTURA | *STRUCTURE MATT SATINED BRONZE*
RIVESTIMENTO COLONNA | *LEG COVER CALACATTA GOLD MARBLE*
PARALUME | *LAMP SHADE SATIN WHITE*

STRUTTURA | *STRUCTURE BRIGHT BLACK CHROME*
RIVESTIMENTO COLONNA | *LEG COVER LEATHER P.18 COCCO DELUXE 748*
PARALUME | *LAMP SHADE NATURAL LINEN*

STRUTTURA | *STRUCTURE BRIGHT LIGHT GOLD*
RIVESTIMENTO COLONNA | *LEG COVER FRAPPUCCINO MARBLE*
PARALUME | *LAMP SHADE SATIN BEIGE*



LAMPADA | *LAMP AKILELE*
STRUTTURA | *STRUCTURE BRIGHT LIGHT GOLD*
RIVESTIMENTO COLONNA | *LEG COVER FRAPPUCCINO MARBLE*
PARALUME | *LAMP SHADE SATIN BEIGE*

STRUTTURA | *STRUCTURE BRIGHT BLACK CHROME*
RIVESTIMENTO COLONNA | *LEG COVER LEATHER P.18 COCCO DELUXE 746*
PARALUME | *LAMP SHADE SATIN BLACK*

STRUTTURA | *STRUCTURE MATT SATINED BRONZE*
RIVESTIMENTO COLONNA | *LEG COVER CALACATTA GOLD MARBLE*
PARALUME | *LAMP SHADE PIZZO LACE 380*

STRUTTURA | *STRUCTURE BRIGHT BLACK CHROME*
RIVESTIMENTO COLONNA | *LEG COVER LEATHER P.18 COCCO DELUXE 748*
PARALUME | *LAMP SHADE SATIN BORDEAUX*



Design by Studio C_Z 205



Lucilla _lamp

LAMPADIE
LAMPIS

Non è detto che le forme e i colori delle abitazioni che colpiscono l'attenzione debbano per forza essere appariscenti: Lucilla è una lampada classica con la struttura in legno rivestita in cuoio anticato e un paralume di forma conica in tessuto bianco, nero o lino naturale. Disponibile in versione da terra e da tavolo.

It is not always true that the shapes and colours of attractive homes need to be extravagant: Lucilla is a classic lamp with a wood structure covered in antiqued leather and a conical lamp shade in white or black fabric or in natural linen. Available in a floor-standing or tabletop version.

Формы и цвета жилых помещений, завоевывающие наше внимание, должны необязательно быть броскими: Lucilla - это классический светильник с деревянным каркасом, обтянутым состаренной кожей, и с абажуром конической формы из ткани белого или черного цвета или из натурального льна. Производится в напольной и настольной версиях.

在居家环境中，并非一定要有华丽色彩与型态才能掳获目光焦点。Lucilla是一款经典灯具，木材结构外覆仿古处理布料面饰，锥形灯罩采用白色、黑色布料或天然麻料制成。推出立地灯或桌灯版本。

LAMPADA | LAMP LUCILLA (LEFT PICTURE)
RIVESTIMENTO COLONNA | LEG COVER P.9 SAVANA 1003
PARALUME | LAMP SHADE NATURAL LINEN

LAMPADA | LAMP LUCILLA (RIGHT PICTURE)
RIVESTIMENTO COLONNA | LEG COVER P.3 SUEDE 311
PARALUME | LAMP SHADE NATURAL LINEN





Design by Giuseppe VIGANÓ_Z 215



Paris _lamp

Una lampada dall'illuminazione classica e dal carattere semplice e contemporaneo, che può essere facilmente accostata a tutti i pezzi della collezione Loveluxe. Paris ha una struttura in metallo e una base a crociera con grande paralume cilindrico. Disponibile in versione da terra e da tavolo.

A classic lamp with a simple, contemporary personality that can be easily paired with any piece in the Loveluxe collection. Paris has a metal structure and a crossed base with a large cylindrical lamp shade. Available in a floor-standing or tabletop version.

Классический светильник с простым и современным характером может прекрасно сочетаться со всеми изделиями коллекции Loveluxe. Paris имеет металлический каркас и крестообразное основание с большим цилиндрическим абажуром. Производится в напольной и настольной версиях.

散发古典光线、展现简洁与当代风格的灯具，可轻易与Loveluxe系列家具品项完美搭配。Paris备有金属结构，十字形底座搭配大型圆柱灯罩。推出立地灯或桌灯版本。

BASE | BASE MATT SATINED BRONZE OR BRIGHT BLACK CHROME
PARALUME | LAMP SHADE WHITE - BLACK - BEIGE SATIN FABRIC

TAPPETI

_carpets / ковры / 地毯



COW
PG. 318



CHEKIANG
PG. 320



TRILOGY
PG. 322



SYNTETIC
PG. 334



TREASURE
PG. 328



PERCY
PG. 332



PERCY RECTANGULAR
PG. 333



SHELLEY
PG. 331



CLAIRE
PG. 330

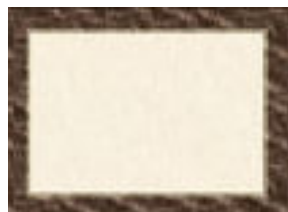

ESSENCE
PG. 326



JASMINE
PG. 327



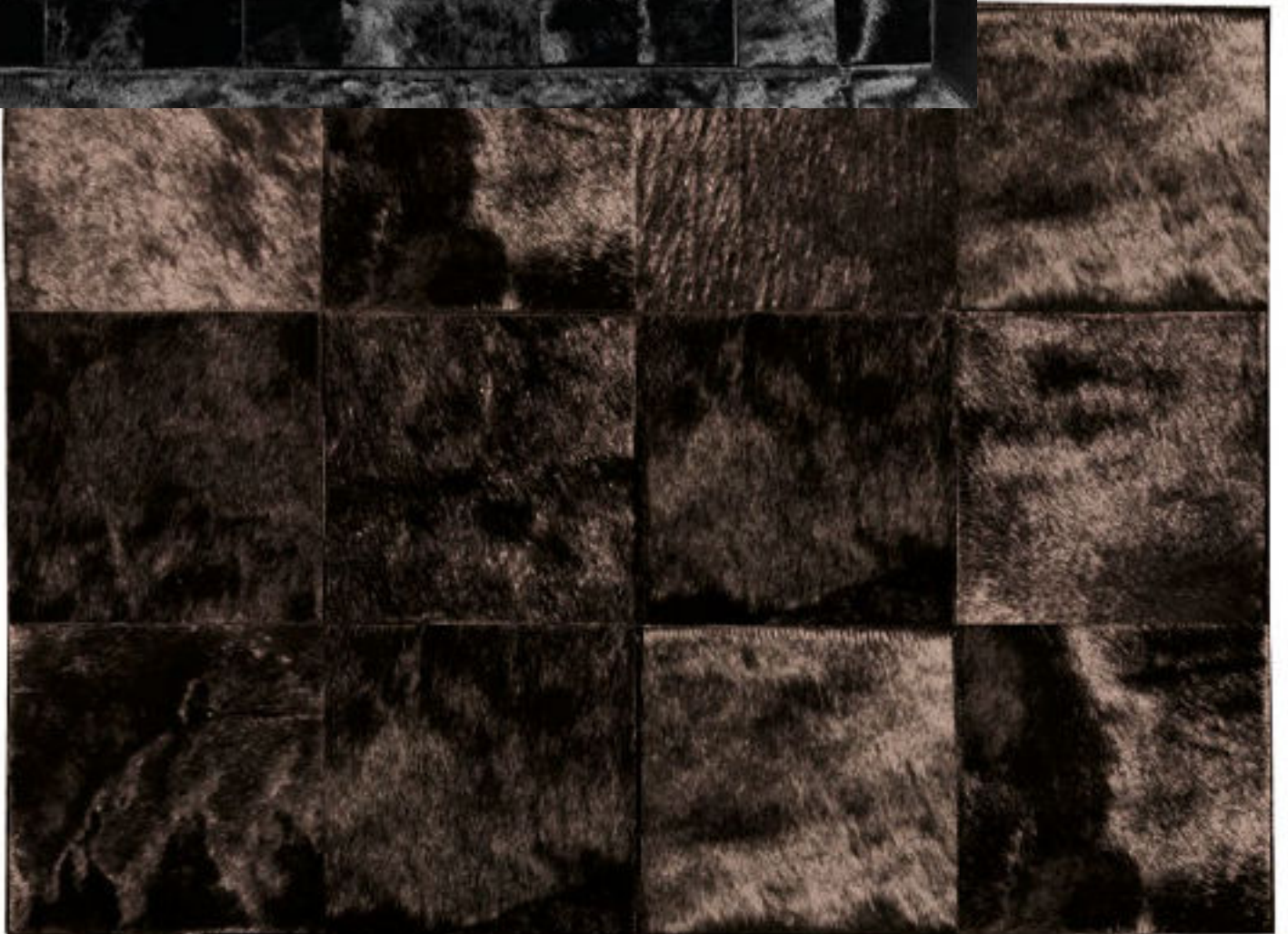
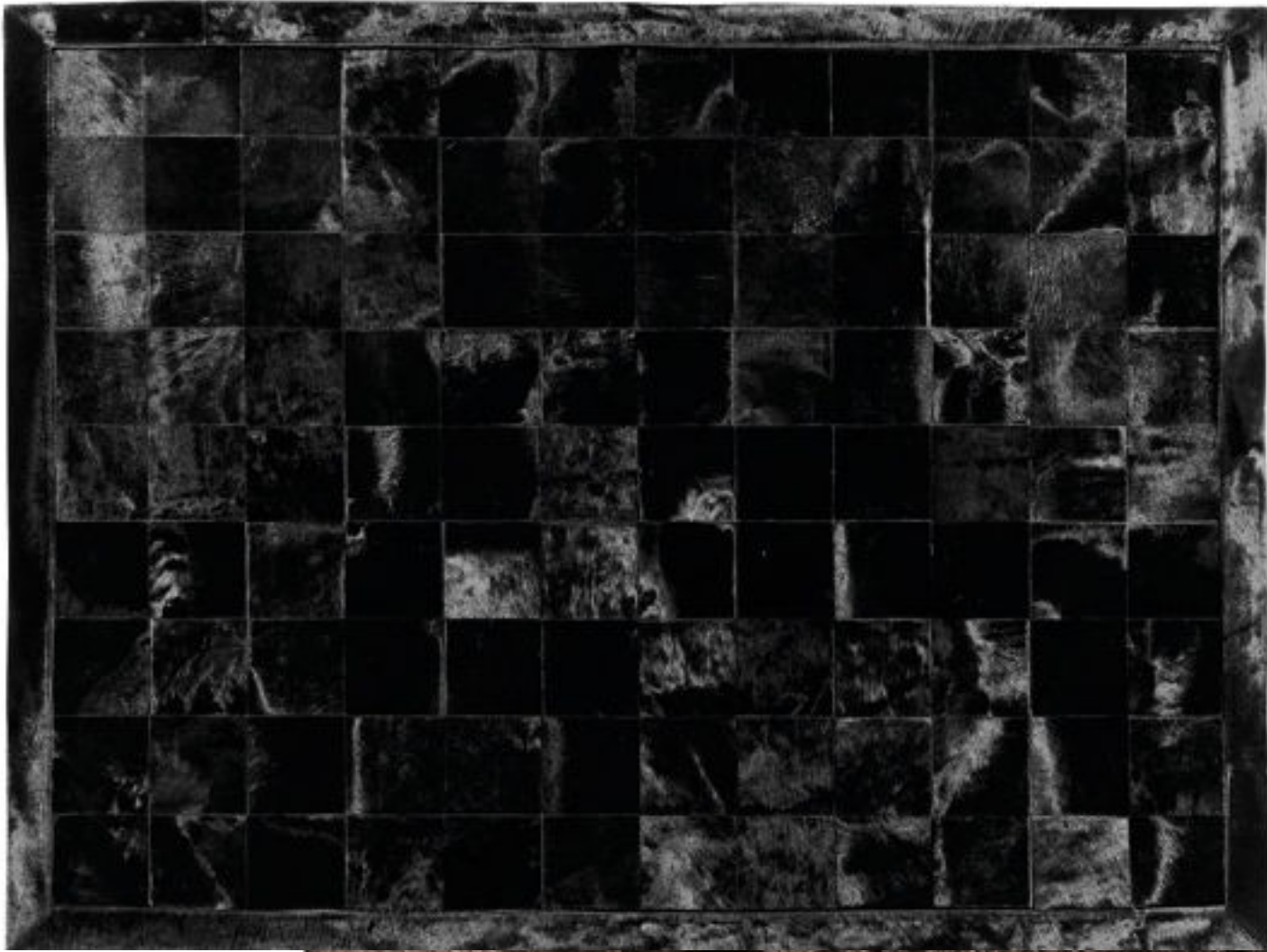

Design by Studio C_V 400

COW _carpets

Realizzati con pelli di mucca con pelo «Pony», assemblate tra di loro con imbottitura interna e fondo in tessuto antiscivolo. Colori da campionario pelli.

Made of cow leathers with «Pony» finish, assembled together with an inside padding and an antiskid base. Leathers as in the sample colours.

Ковры, изготавливаемые из коровьих шкур с ворсом «Pony», соединенных друг с другом, с внутренней набивкой и изнаночной стороной из противоскользящей ткани. Цвета согласно набору образцов кожи.

毛皮地毯，采用母牛毛皮与矮种马毛制作并组装制成，带内部填充以及防滑面料底。颜色按样本。

COW CARPET
MODULO 20 X 20 CM | INSERT 20 X 20 CM

COW CARPET
MODULO 60 X 60 CM | INSERT 60 X 60 CM



Design by Studio C_V 400



BIANCO NATURALE | NATURAL WHITE

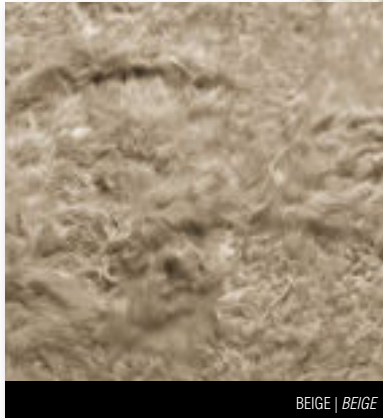

BEIGE | BEIGE



TORTORA | TURTLE DOVE



TESTA DI MORO | DARK BROWN



NERO | BLACK

Chekiang _carpets

Realizzati con pelli di agnello chekiang, con fondo antiscivolo, in tre tipologie: senza bordi, con bordo perimetrale di cm 15 in pelle a scelta nei colori a campionario oppure senza bordi con inserto in pelle di mucca "Pony" nei colori a campionario.

Made of chekiang lamb skins, with an antiskid base, in three types: with no borders, with 15 cm perimeter border in the leather sample colour or without borders with inserts in "Pony" finish cow leather sample colour.

Изготавливаются из шкур ягнят chekiang, с изнаночной стороной из противоскользящей ткани, в трех вариантах: без окантовки, с периметральной окантовкой 15 см из кожи в цветовой гамме по каталогу или без окантовки со вставкой из коровьей кожи «Pony» в цветовой гамме по каталогу.

浙江羊毛皮地毯，带防滑面料底。共有三种类型：无边、带15cm皮革边框（颜色按样本），以及无边镶嵌牛皮与矮种马毛（颜色按样本）。

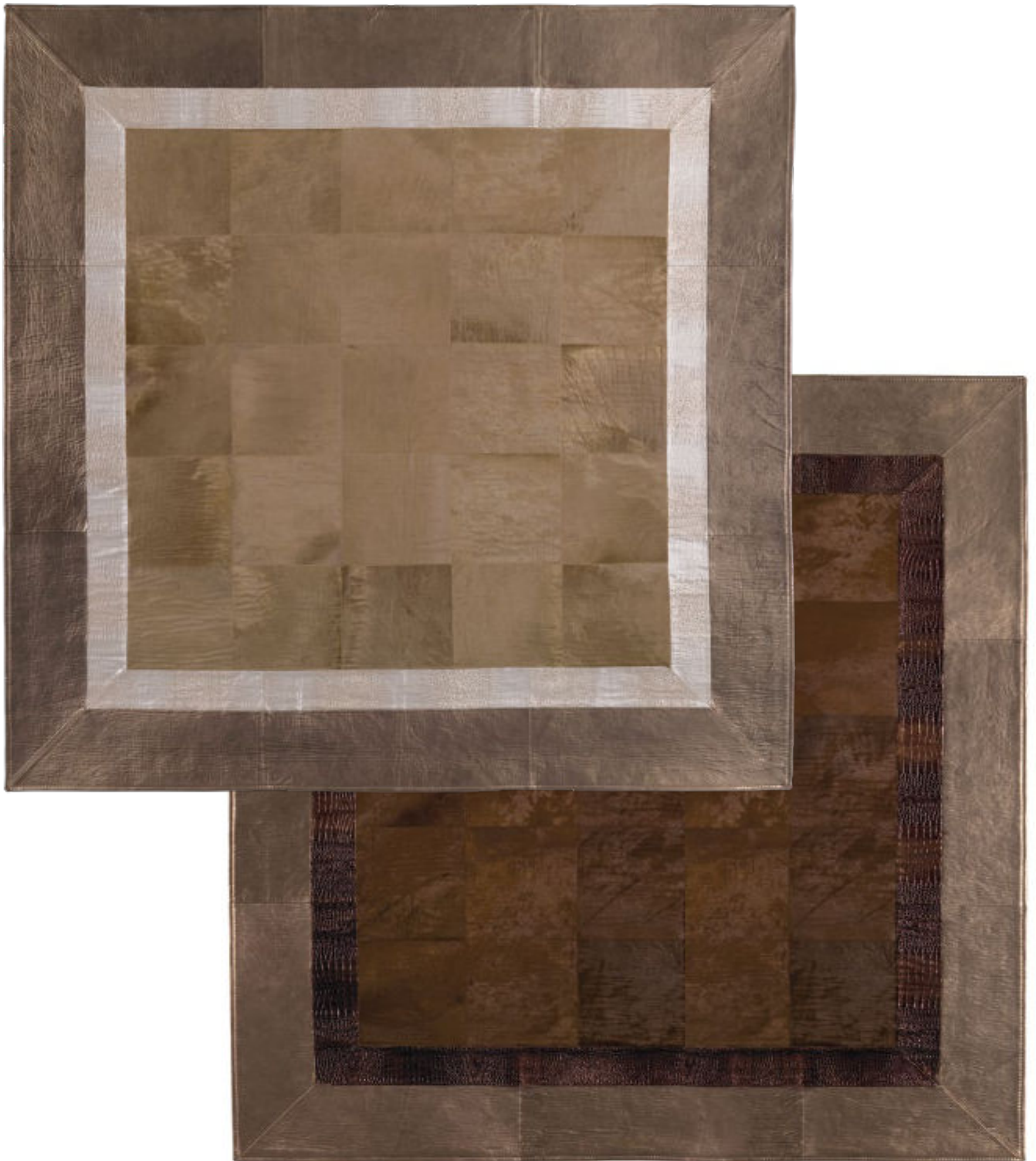



Design by Studio C_V 400

Trilogy

_carpets

Realizzato in tre tipologie di pelli a campionario. Presenti in due versioni differenti: Glossy Trilogy o Smooth Trilogy, la variante che li distingue è la finitura lucida o opaca della fascia di pelle esterna.

Made in three types of leathers from the catalogue. Present in two different versions: Glossy Trilogy or Smooth Trilogy, the variant that distinguishes the models is the glossy or matt finish of the external strip of leather.

Изготавливаются из трех типов кожи по каталогу. Предлагаются в двух версиях: Glossy Trilogy или Smooth Trilogy, - отличающихся глянцевой или матовой отделкой наружной кожаной полосы.

采用三种类型毛皮样本制成。共有两种不同版本：Glossy Trilogy或Smooth Trilogy，两版本不同的地方在于外侧皮革饰条的面饰——亮光或哑光。



01BS SETA LATTE | *MILK SILK*



03CS SETA AVORIO | *IVORY SILK*



03HS SETA TABACCO | *TOBACCO SILK*



124S SETA SABBIA | *SAND SILK*



19DS SETA GRIGIO TORTORA | *TURTLE DOVE GREY SILK*

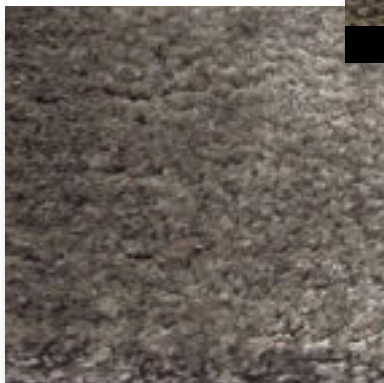

19HS SETA GRIGIO | *GREY SILK*



10HS SETA TESTA DI MORO | *DARK BROWN SILK*

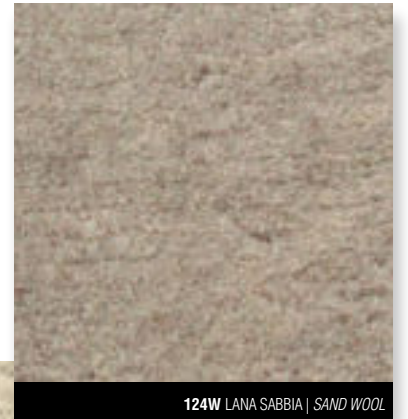

124W LANA SABBIA | *SAND WOOL*



021W LANA LATTE | *MILK WOOL*



497W LANA GRIGIO TORTORA | *TURTLE DOVE GREY WOOL*



081W LANA AVORIO | *IVORY WOOL*



600W LANA NERO | *BLACK WOOL*



10HW LANA TESTA DI MORO | *DARK BROWN WOOL*



Design by ALI & Giuseppe IASPARRA_V401

Wool & Silk _carpets

Tappeti realizzati a mano su telai di legno. Trattandosi di colori naturali le tonalità riportate sono da ritenersi indicative. Su richiesta è possibile realizzare il tappeto su misura.

Carpets made by hand on wooden looms. Since these are natural colours, the shades shown must be considered as examples. Made-to-measure carpets are possible, on request.

Ковры, изготавливаемые вручную на деревянных ткацких станках. Так как речь идет о натуральных цветах, приведенные оттенки являются ориентировочными. Возможно изготовление ковра определенного размера по заказу.

手工搭配木框编织的地毯。由于天然色彩的因素，图片所示颜色仅供参考。地毯可依要求订制特别尺寸。

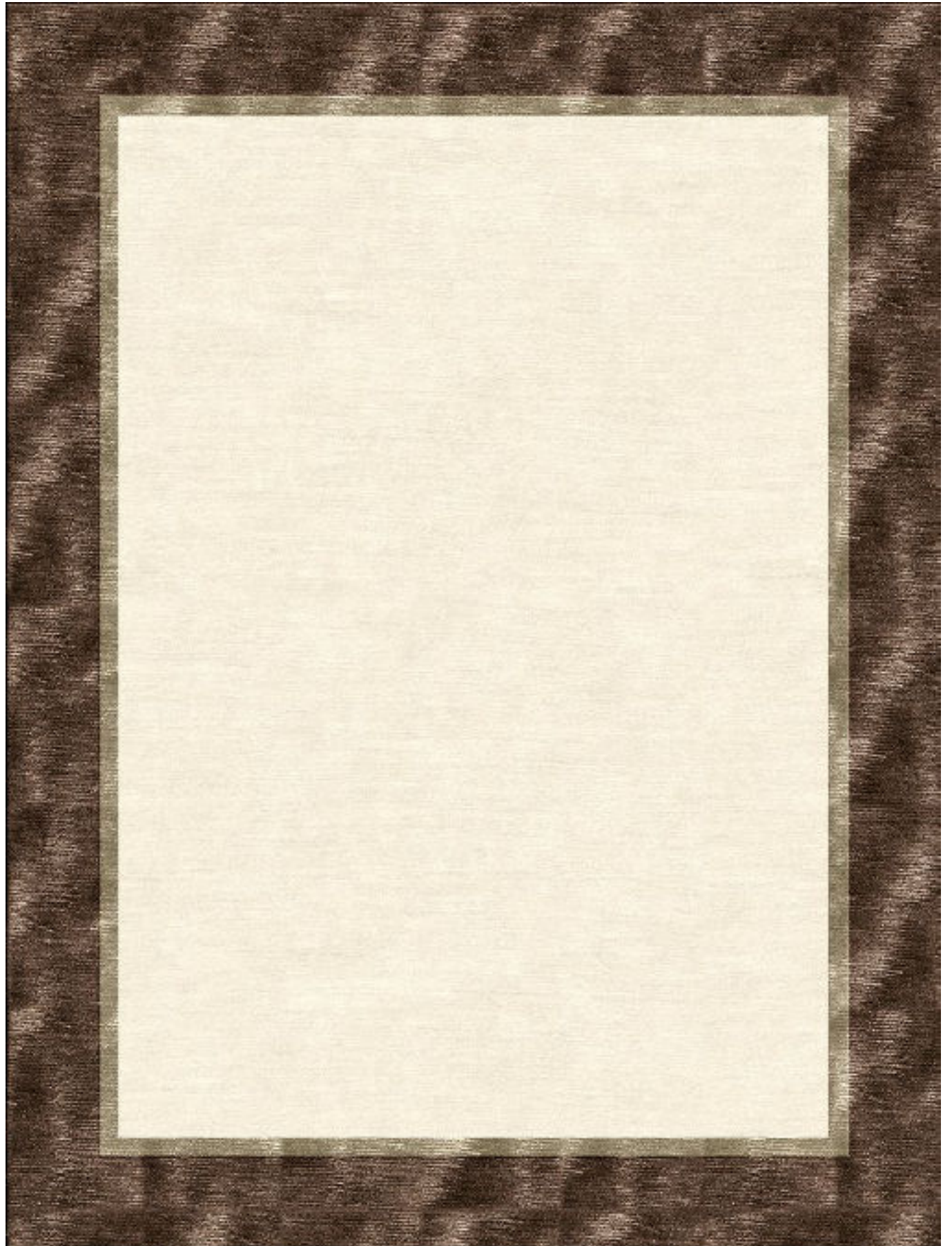

Essence

400 X 300 CM. 80% WO + 20% SE
BASE IN LANA | *BASE IN WOOL 024W*
DISEGNO IN SETA IN RILIEVO | *RELIEF DESIGN IN SILK 124S*
CORNICE IN SETA | *SILK BORDER 10HS*



Jasmine

400 X 300 CM. 50% WO + 50% SE
BASE IN LANA | BASE IN WOOL 124W
DISEGNO IN SETA IN RILIEVO | RELIEF DESIGN IN SILK 124S

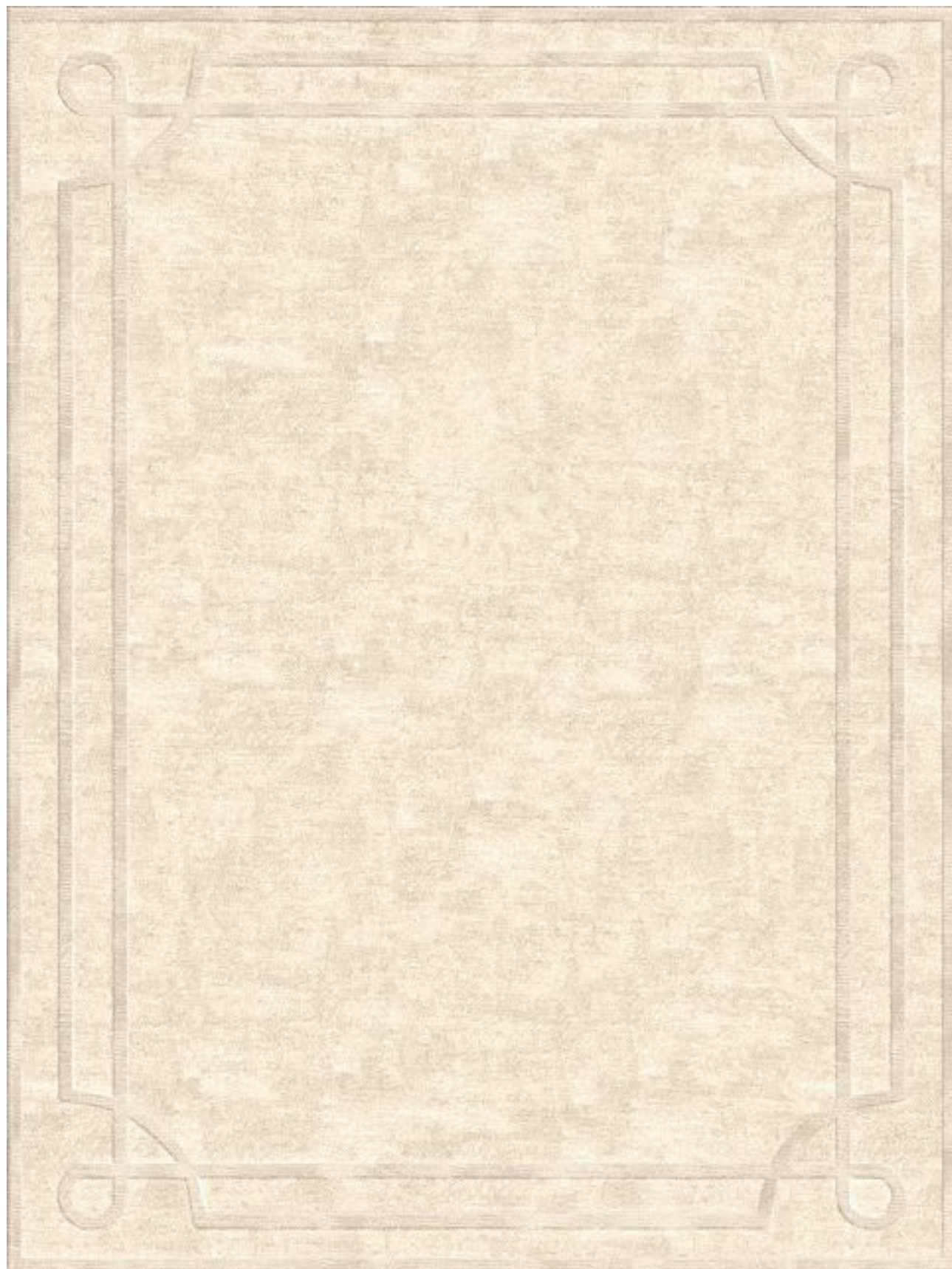

Treasure

360 X 270 CM. 80% WO + 20% SE

BASE IN LANA | BASE IN WOOL 021W

LINEA IN SETA IN RILIEVO | RELIEF DESIGN IN SILK 01BS





Claire

400 X 270 CM. 50% WO E 50% SE
BASE IN LANA | BASE IN WOOL 124W
LINEA IN SETA IN RILIEVO | RELIEF DESIGN IN SILK 124S



Shelley

400 X 260 CM. 50% WO E 50% SE
BASE IN LANA | BASE IN WOOL 600W
LINEA IN SETA IN RILIEVO | RELIEF DESIGN IN SILK 10HS



Percy

400 X 260 CM. 80% WO + 20% SE
BASE IN LANA | BASE IN WOOL 497W
DISEGNO IN SETA IN RILIEVO | RELIEF DESIGN IN SILK 19DS
INTERNO DISEGNO IN SETA | INTERNAL DESIGN IN SILK 19HS

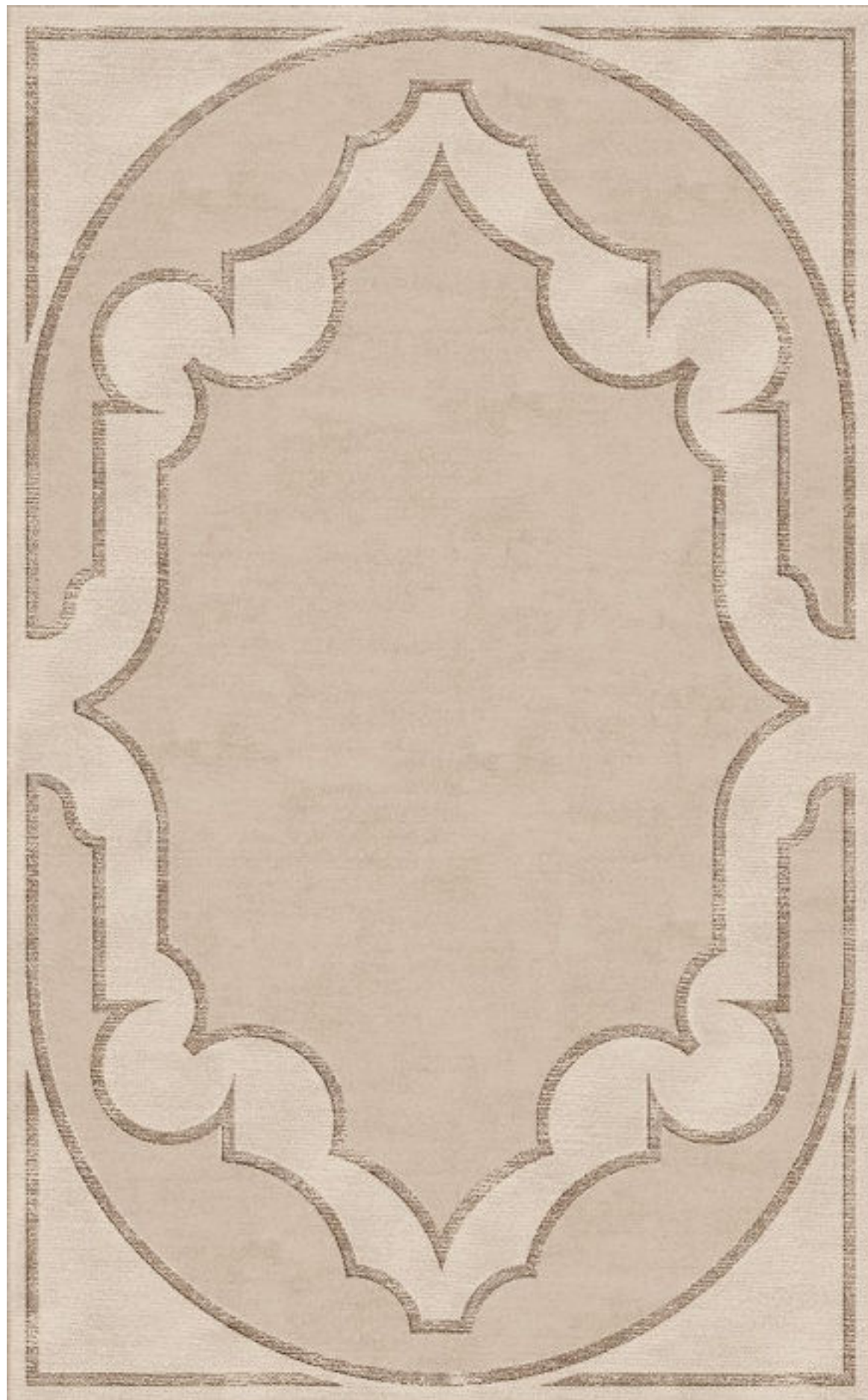

Percy rectangular

400 X 260 CM. 50% WO + 50% SE

BASE IN LANA | BASE IN WOOL 081W

DISEGNO IN SETA IN RILIEVO | RELIEF DESIGN IN SILK 03HS

INTERNO DISEGNO IN SETA | INTERNAL DESIGN IN SILK 03CS





Design by Studio C_V 400

Synthetic _carpet

Una vastissima selezione di moquettes tinta unita, dalle diverse caratteristiche e dai diversi cromatismi, per ambienti contemporanei o classici, prodotte con criteri di assoluta sicurezza e qualità. E, insieme, una grande scelta di pelli tra Camoscio e Nabuck per il bordo che rifinisce il perimetro.

A vast selection of carpets in plain colours, with different features and different colours, for contemporary or classic, produced with criteria to obtain absolute safety and quality. Also, there is a wide selection of Suede and Nabuck leathers for the perimeter border.

Богатая гамма однотонных ковровых покрытий разнообразных цветов с различными характеристиками для современных и классических помещений, которые производятся согласно критериям абсолютной безопасности и качества. А также большой выбор кожи - от замши до нубука - для каймы, украшающей периметр.

全套多款单色短毛绒织毯，备有不同特性、多种颜色，适合现代感或古典风格的环境；皆以极高的安全和质量标准制作。此外，另有多种包括正绒面革或鹿皮的皮料滚边可搭配。



P.3 SUEDE 120 AVORIO



P.3 SUEDE 0111 CORDA



MOQUETTES SIL.240



MOQUETTES SIL.250

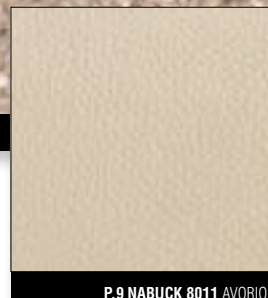

P.9 NABUCK 8011 AVORIO



P.3 SUEDE 510108 TAUPE



P.3 SUEDE 640173 MUSCHIO



P.9 NABUCK 8014 TERRA



P.9 NABUCK 8022 TAUPE



P.9 NABUCK 8026 MUSCHIO



MOQUETTES SIL.260



MOQUETTES SIL.280



P.3 SUEDE 3085 TESTA DI MORO



P.9 NABUCK 8023 COCHOLAT

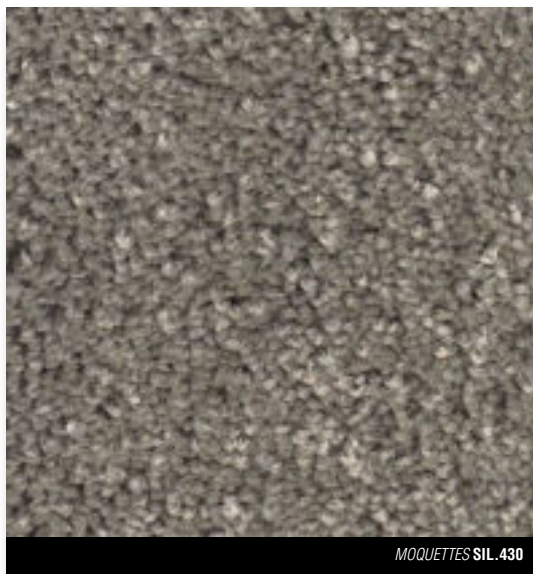

MOQUETTES SIL. 430

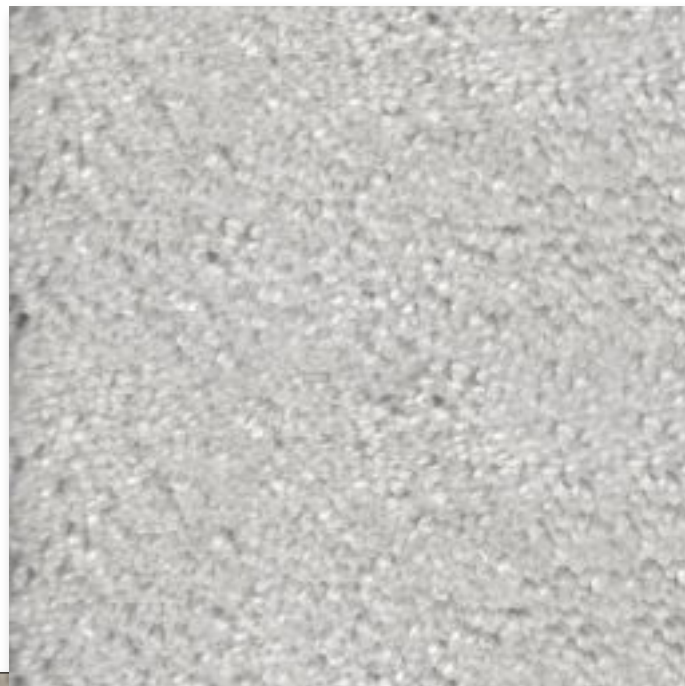

MOQUETTES SIL. 880



P.9 NABUCK 8010 GRIGIO TORTORA



P.3 SUEDE 311 TORTORA



P.3 SUEDE 08085 GHIACCIO



P.9 NABUCK 8021 ICE



P.3 SUEDE 1011 GRIGIO

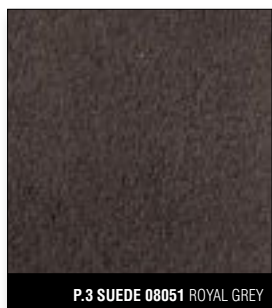

P.3 SUEDE 08051 ROYAL GREY



P.3 SUEDE 830086 PIOMBO

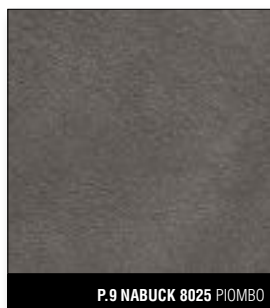

P.9 NABUCK 8025 PIOMBO

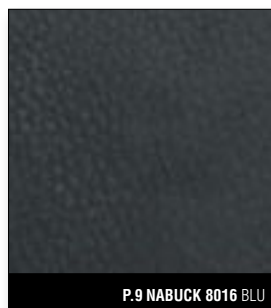

P.9 NABUCK 8016 BLU

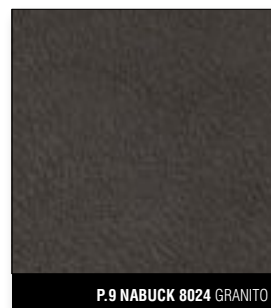

P.9 NABUCK 8024 GRANITO

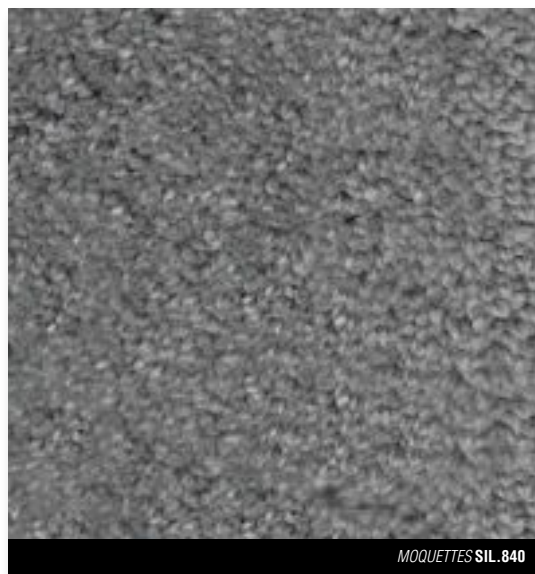

MOQUETTES SIL. 840



MOQUETTES SIL. 810

Amadeus

Design by Giuseppe VIGANÓ_Y 715

pg.104

Tavolino in metallo rettificato con taglio al laser.

Finiture struttura:

- oro chiaro lucido,
- oro Champagne opaco,
- cromato lucido,
- cromo nero lucido,
- bronzo satinato opaco,
- oro rosa lucido,
- oro rosa opaco.

Finitura piani:

- ceramica,
- laccato lucido colori a campionario,
- Ebano lucido/opaco,
- Noce Canaletto lucido/opaco,
- Sucupira Luxury lucido/opaco,
- cristallo verniciato nero mm 8 con bisellatura,
- specchio bronzo o fumè mm 6 con bisellatura,
- marmo Verde Guatemala,
- marmo Corteccia,
- marmo Port Saint Laurent,
- marmo Rosso Levanto,
- marmo Bardiglio Nuvolato,
- marmo Elegant Brown,
- marmo Palissandro Oniciato,
- marmo Emperador Dark,
- marmo Silver Wave,
- marmo Agatha Black,
- marmo Frappuccino,
- marmo Calacatta Gold,
- onice avorio.

Small table in laser cut ground metal.

Frame finish:

- bright light gold,
- matt Champagne gold,
- bright chrome,
- bright black chrome,
- matt satin bronze,
- bright pink gold,
- matt pink gold.

Top finish:

- ceramic,
- glossy lacquered wood in range colours,
- glossy/matt ebony,
- glossy/matt Canaletto walnut,
- glossy/matt Sucupira Luxury,
- painted black crystal 8 mm with bevelling,
- bronze or smoky mirror 6 mm with bevelling,
- Guatemala Green marble,
- Corteccia marble,
- Port Saint Laurent marble,
- Rosso Levanto marble,
- Bardiglio Nuvolato marble,
- Elegant Brown marble,
- Shale Rosewood marble,
- Emperador Dark marble,
- Silver Wave marble,
- Agatha Black marble,
- Frappuccino marble,
- Calacatta Gold marble,
- Ivory onyx.

Столик из шлифованной стали с лазерной резкой.

Отделка каркаса:

- глянцевое светлое золото,
- матовое золото оттенка Шампанского,
- глянцевый хром,
- глянцевый черный хром,
- матовая сатинированная бронза,
- глянцевое розовое золото,
- матовое розовое золото.

Отделка столешниц:

- керамика,
- глянцевый лак в цветовой гамме по каталогу,
- глянцевое/матовое эбеновое дерево,
- глянцевая/матовая сукупира Luxury,
- глянцевый/матовый орех Canaletto,
- стекло 8 мм, окрашенное в черный цвет, со скосом,
- бронзовое / дымчатое зеркало 6 мм, со скосом,
- мрамор Verde Guatemala,
- мрамор Corteccia,
- мрамор Port Saint Laurent,
- мрамор Rosso Levanto,
- мрамор Bardiglio Nuvolato,
- мрамор Elegant Brown,
- мрамор Palissandro Oniciato,
- мрамор Emperador Dark,
- мрамор Silver Wave,
- мрамор Agatha Black,
- мрамор Frappuccino,
- мрамор Calacatta Gold,
- оникс слоновой кости.



SPIRAL PATTERN
GOLD CERAMIC



DAMASK PATTERN
PLATINUM CERAMIC

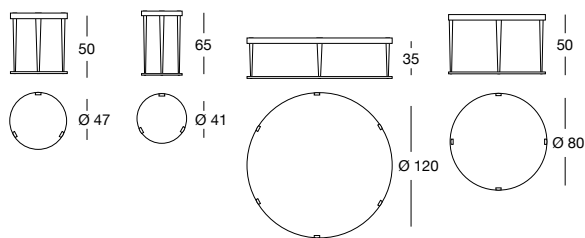

Andy

Design by Giuseppe VIGANÓ_Y 731

pg.180

Serie di tavolini componibili in legno a base piramidale disponibili in diverse misure e finiture. Struttura in legno:

- laccato lucido colori a campionario,
- Ebano lucido/opaco,
- Noce Canaletto lucido/opaco,
- Sucupira Luxury lucido,
- Radica di Noce lucida,
- rivestito in pelle a campionario.

Distanziale in metallo tornito:

- oro chiaro lucido,
- oro Champagne opaco,
- cromato lucido,
- cromo nero lucido,
- bronzo satinato opaco,
- oro rosa lucido,
- oro rosa opaco.

Solo per la parte superiore sono presenti un elemento in onice illuminato, o un elemento in metallo con vaschetta in acciaio inox ad uso portabottiglie o contenitore per piante e fiori.

Finiture piani:

- specchio bronzo o fumè mm 4 con bisellatura.
- Marmo spessore mm 20 con bisellatura di mm 20:
- marmo Verde Guatemala,
 - marmo Cortecchia,
 - marmo Port Saint Laurent,
 - marmo Rosso Levanto,
 - marmo Bardiglio Nuvolato,
 - marmo Elegant Brown,
 - marmo Palissandro Oniciato,
 - marmo Emperador Dark,
 - marmo Silver Wave,
 - marmo Agatha Black,
 - marmo Frappuccino,
 - marmo Calacatta Gold.

Solo per il modulo contenitore il piano (con foro circolare per vaschetta) è in metallo nelle finiture a campionario.

Series of small modular tables with pyramid shaped base available in different sizes and finishes. Wood structure:

- glossy lacquered wood in range colours,
- glossy/matt ebony,
- glossy/matt Canaletto walnut,
- glossy Sucupira Luxury,
- glossy walnut burl wood,
- upholstered in range leathers.

Turned metal spacer:

- bright light gold,
- matt Champagne gold,
- bright chrome,
- bright black chrome,
- matt satin bronze,
- bright pink gold,
- matt pink gold.

Only the top part has an element in lighted onyx, or an element in metal with stainless steel liner to use as a bottle holder or plant box.

Top finishes:

- 4 mm bronze or smoky mirror with bevel 20mm,

Marble with 20mm bevel:

- Guatemala Green marble,
- Cortecchia marble,
- Port Saint Laurent marble,
- Red Levanto marble,
- Bardiglio Nuvolato marble,
- Elegant Brown marble,
- Shale Rosewood marble,
- Emperador Dark marble,
- Silver Wave marble,
- Agatha Black marble,
- Frappuccino marble,
- Calacatta Gold marble.

Only for the container unit, the top is in metal as per sample finishes.

Серия деревянных сборных столиков с пирамидальным основанием, которые могут иметь различные размеры и отделки. Деревянный каркас:

- глянцевый лак в цветовой гамме по каталогу,
- глянцевое/матовое эбеновое дерево,
- глянцевый/матовый орех Canaletto,
- глянцевая сукупира Luxury
- глянцевое корневище ореха.

- обивка кожей по каталогу.

Проставочный элемент из выточенного металла:

- глянцевое светлое золото,
- матовое золото оттенка Шампанского,
- глянцевый хром,
- глянцевый черный хром,
- матовая сатинированная бронза,
- глянцевое розовое золото,
- матовое розовое золото.

Только для верхней части предусмотрены элемент из оникса с подсветкой и элемент из металла с емкостью из нержавеющей стали для бутылок или для растений и цветов.

Отделка столешниц:

- бронзовое или дымчатое зеркало 4 мм со скосом.

Мрамор толщиной 20 мм со скосом 20 мм:

- мрамор Verde Guatemala,
- мрамор Cortecchia,
- мрамор Port Saint Laurent,
- мрамор Rosso Levanto,
- мрамор Bardiglio Nuvolato,
- мрамор Elegant Brown,
- мрамор Palissandro Oniciato,
- мрамор Emperador Dark,
- мрамор Silver Wave,
- мрамор Agatha Black,
- мрамор Frappuccino,
- мрамор Calacatta Gold.

Только для модуля контейнера, топ в металле согласно отделкам образцов.

Moduli base / Base elements / Базовые модули

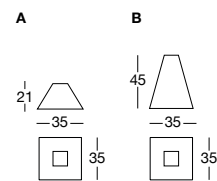

Distanziale / Spacers / Проставочный элемент

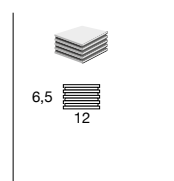

Moduli superiori / Upper elements / Верхние модули

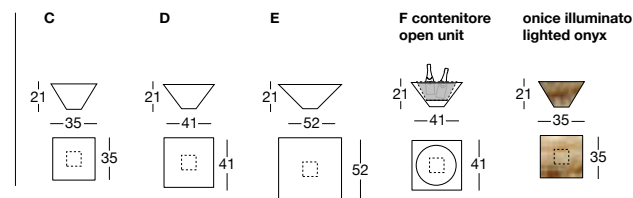

Composizioni / Compositions / Композиции

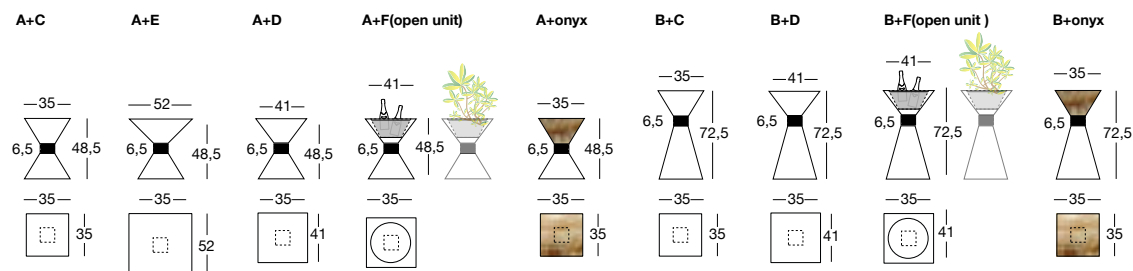

Angie

Design by Giuseppe VIGANÓ_Y 731A

pg.174

Serie di tavolini componibili in metallo a base conica disponibili in diverse misure e finiture. Struttura in metallo:

- oro chiaro lucido,
- oro Champagne opaco,
- cromato lucido,
- cromo nero lucido,
- bronzo satinato opaco,
- oro rosa lucido,
- oro rosa opaco,
- laccato lucido colori a campionario,
- rivestito in pelle a campionario.

Distanziale in metallo tornito:

- oro chiaro lucido,
- oro Champagne opaco,
- cromato lucido,
- cromo nero lucido,
- bronzo satinato opaco,
- oro rosa lucido,
- oro rosa opaco.

Solo per la parte superiore è presente un elemento in metallo con vaschetta in acciaio inox ad uso portabottiglie o contenitore per piante e fiori.

Finiture piani:

- specchio bronzo o fumè mm 4 con bisellatura.

Marmo spessore mm 20 con bisellatura di mm 20:

- marmo Verde Guatemala,
- marmo Cortecchia,
- marmo Port Saint Laurent,
- marmo Rosso Levanto,
- marmo Bardiglio Nuvolato,
- marmo Elegant Brown,
- marmo Palissandro Oniciato,
- marmo Emperador Dark,
- marmo Silver Wave,
- marmo Agatha Black,
- marmo Frappuccino,
- marmo Calacatta Gold.

Solo per il modulo contenitore il piano (con foro circolare per vaschetta) è in metallo nelle finiture a campionario.

ANGIE pouf

Il tavolino diventa sgabellino/pouf applicando un cuscino rivestito in pelle a campionario.

Series of small modular tables with pyramid shaped base available in different sizes and finishes. Structure in metal:

- bright light gold,
- matt Champagne gold,
- bright chrome,
- bright black chrome,
- matt satin bronze,
- bright pink gold,
- matt pink gold,
- glossy lacquered in range colours,
- upholstered in range leathers.

Turned metal spacers:

- bright light gold,
- matt Champagne gold,
- bright chrome,
- bright black chrome,
- matt satin bronze,
- bright pink gold,
- matt pink gold.

Only the top part has a metal element, with stainless steel liner to use as a bottle holder or plant box.

Top finish:

- 4 mm bronze or smoky mirror with bevel,

Marble th 20 mm with 20mm bevel:

- Guatemala Green marble,
- Cortecchia marble,
- Port Saint Laurent marble,
- Red Levanto marble,
- Bardiglio Nuvolato marble,
- Elegant Brown marble,
- Shale Rosewood marble,
- Emperador Dark marble,
- Silver Wave marble,
- Agatha Black marble,
- Frappuccino marble,
- Calacatta Gold marble.

Only for the container unit, the top is in metal as per sample finishes.

ANGIE pouf

The small table becomes a stool/pouf by applying a cushion covered in leather from the range.

Серия металлических сборных столиков с коническим основанием, которые могут иметь различные размеры и отделки.

Металлический каркас:

- глянцевое светлое золото,
- матовое золото оттенка Шампанского,
- глянцевый хром,
- глянцевый черный хром,
- матовая сатинированная бронза,
- глянцевое розовое золото,
- матовое розовое золото,
- глянцевый лак в цветовой гамме по каталогу,
- обивка кожей по каталогу.

Проставочный элемент из выточенного металла:

- глянцевое светлое золото,
- матовое золото оттенка Шампанского,
- глянцевый хром,
- глянцевый черный хром,
- матовая сатинированная бронза,
- глянцевое розовое золото,
- матовое розовое золото.

Только для верхней части предусмотрен элемент из металла с емкостью из нержавеющей стали для бутылок или для растений и цветов.

Отделка столешниц:

- бронзовое или дымчатое зеркало 4 мм со скосом.

Мрамор толщиной 20 мм со скосом 20 мм:

- мрамор Verde Guatemala,
- мрамор Cortecchia,
- мрамор Port Saint Laurent,
- мрамор Rosso Levanto,
- мрамор Bardiglio Nuvolato,
- мрамор Elegant Brown,
- мрамор Palissandro Oniciato,
- мрамор Emperador Dark,
- мрамор Silver Wave,
- мрамор Agatha Black,
- мрамор Frappuccino,
- мрамор Calacatta Gold.

Только для модуля контейнера, топ в металле согласно отделкам образцов.

ANGIE pouf

Столлик становится табуретом/пуфом при помещении подушки с кожаной обивкой по каталогу.

Moduli base / Base elements /
Базовые модули

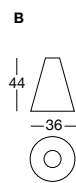
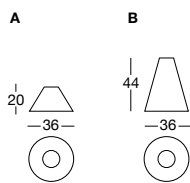

Distanziale / Spacers /
Проставочный элемент

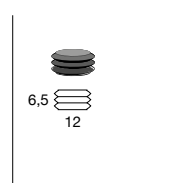

Moduli superiori / Upper elements /
Верхние модули

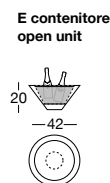
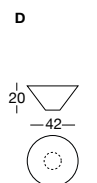
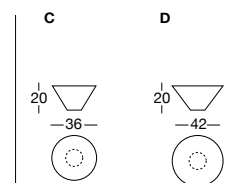

Composizioni / Compositions / Композиции

A+C

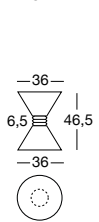

A+D

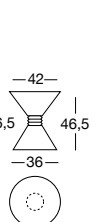

A+E (open unit)

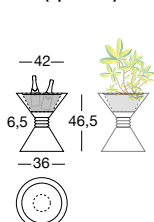

B+C

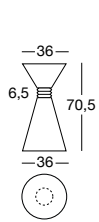

B+E (open unit)

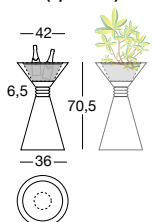

ANGIE POUF

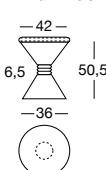

Tavolini/consolle in acciaio, rettificato, con taglio al laser.

Finiture struttura:

- oro chiaro lucido,
- oro Champagne opaco,
- cromato lucido,
- cromo nero lucido,
- bronzo satinato opaco.

Finitura piani:

Marmo spessore mm 20 con bisellatura di mm 20:

- marmo Verde Guatemala,
- marmo Cortecchia,
- marmo Port Saint Laurent,
- marmo Rosso Levanto,
- marmo Bardiglio Nuvolato,
- marmo Elegant Brown,
- marmo Palissandro Oniciato,
- marmo Emperador Dark,
- marmo Silver Wave,
- marmo Agatha Black,
- marmo Frappuccino,
- marmo Calacatta Gold.
- cristallo verniciato nero mm 8 con bisellatura,
- specchio bronzo o fumè mm 6 con bisellatura.

Small table/console in laser cut ground steel.

Frame finish:

- bright light gold,
- matt champagne gold,
- bright chrome,
- bright black chrome,
- matt satined bronze.

Top finish:

Marble of 20 mm. thickness with 20 mm. bevelling in the colours:

- Guatemala Green marble,
- Cortecchia marble,
- Port Saint Laurent marble,
- Red Levanto marble,
- Bardiglio Nuvolato marble,
- Elegant Brown marble,
- Shale Rosewood marble,
- Emperador Dark marble,
- Silver Wave marble,
- Agatha Black marble,
- Frappuccino marble,
- Calacatta Gold marble,
- painted black crystal 8 mm with bevelling,
- bronze or smoky mirror 6 mm with bevelling.

Столики/консоли из шлифованной стали с лазерной резкой.

Отделка каркаса:

- глянцевое светлое золото,
- матовое золото оттенка Шампанского,
- глянцевый хром,
- глянцевый черный хром,
- матовая сатинированная бронза.

Отделка столешниц:

Мрамор толщиной 20 мм со скосом 20 мм::

- мрамор Verde Guatemala,
- мрамор Cortecchia,
- мрамор Port Saint Laurent,
- мрамор Rosso Levanto,
- мрамор Bardiglio Nuvolato,
- мрамор Elegant Brown,
- мрамор Palissandro Oniciato,
- мрамор Emperador Dark,
- мрамор Silver Wave,
- мрамор Agatha Black,
- мрамор Frappuccino,
- мрамор Calacatta Gold.
- стекло 8 мм, окрашенное в черный цвет, со скосом,
- бронзовое / дымчатое зеркало 6 мм, со скосом.

Consolle / Console / Консоль

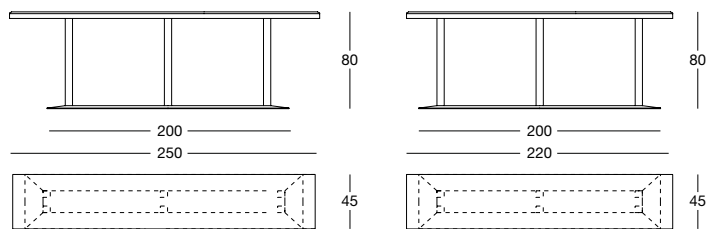

Tavolini / Small tables / Столики

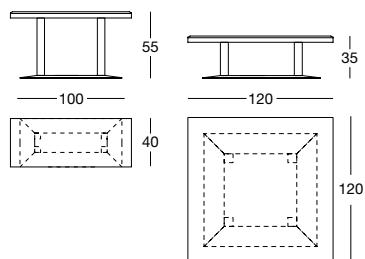

Bag

Design by Giuseppe IASPARRA_Y 718

pg.140

Tavolino con struttura centrale in metallo tornito.

Finiture struttura:

- oro chiaro lucido,
- oro Champagne opaco,
- cromato lucido,
- cromo nero lucido,
- bronzo satinato opaco,
- oro rosa lucido,
- oro rosa opaco.

Finitura piani:

- come la struttura
- fusione di ottone cesellata a mano,
- Ebano lucido/opaco,
- Noce Canaletto lucido/opaco,
- Sucupira Luxury lucido/opaco,
- Radica di Noce lucida,
- marmo Portoro,
- marmo Verde Guatemala,
- marmo Cortecchia,
- marmo Port Saint Laurent,
- marmo Rosso Levanto,
- marmo Bardiglio Nuvolato,
- marmo Elegant Brown,
- marmo Palissandro Oniciato,
- marmo Emperador Dark,
- marmo Silver Wave,
- marmo Agatha Black,
- marmo Frappuccino,
- marmo Calacatta Gold.

La base ha la struttura in legno e metallo ricoperta in poliuretano espanso ad alta densità.

Il rivestimento della base è in pelle o in tessuto a campionario.

Disponibile in "Capitonné" con bottoni in tinta unita o cristalli "Swarovski" o con pieghe raggiate sulla circonferenza. Non è sfoderabile.

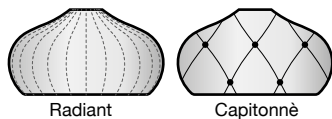

Versione piano in metallo / Tray surface in metal /
Вариант столешницы из металла

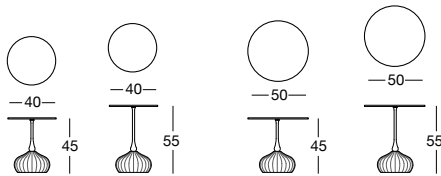

Versione piano in legno o marmo / Tray surface in wood or marble /
Вариант столешницы из дерева или мрамора

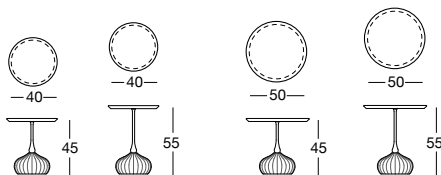

Small tables with central frame in turned metal.

Frame finishes:

- bright light gold,
- matt Champagne gold,
- bright chrome,
- bright black chrome,
- matt satin bronze,
- bright pink gold,
- matt pink gold.

Top surface finish:

- as the structure
- hand engraved cast brass,
- glossy/matt ebony,
- glossy/matt Canaletto walnut,
- glossy/matt Sucupira Luxury,
- glossy walnut burl wood,
- Portoro marble,
- Guatemala Green marble,
- Cortecchia marble,
- Port Saint Laurent marble,
- Rosso Levanto marble,
- Bardiglio Nuvolato marble,
- Elegant Brown marble,
- Shale Rosewood marble,
- Emperador Dark marble,
- Silver Wave marble,
- Agatha Black marble,
- Frappuccino marble,
- Calacatta Gold marble.

The base has a wood and metal structure covered in high density polyurethane foam.

It is covered in leather or in fabric from the catalogue. Available with tufted "Capitonné" stitching with plain coloured buttons or Swarovski crystal buttons, or with radiating folds around the circumference. Covers are not removable.

Столик с центральным каркасом из металла, подвергнутого токарной обработке.

Отделка каркаса:

- глянцевое светлое золото,
- матовое золото оттенка Шампанского,
- глянцевый хром,
- глянцевый черный хром,
- матовая сатинированная бронза,
- глянцевое розовое золото,
- матовое розовое золото.

Отделка столешниц:

- как структура
- литая латунь с резьбой ручной работы,
- глянцевое/матовое эбеновое дерево,
- глянцевый/матовый орех Canaletto,
- глянцевая/матовая сукупира Luxury,
- глянцевое корневище ореха,
- мрамор Portoro,
- мрамор Verde Guatemala,
- мрамор Cortecchia,
- мрамор Port Saint Laurent,
- мрамор Rosso Levanto,
- мрамор Bardiglio Nuvolato,
- мрамор Elegant Brown,
- мрамор Palissandro Oniciato,
- мрамор Emperador Dark,
- мрамор Silver Wave,
- мрамор Agatha Black,
- мрамор Calacatta Gold.

Основание имеет каркас из дерева и металла, покрытый вспененным полиуретаном высокой плотности.

Обивка основания несъемная из кожи или ткани согласно каталогу.

Производится с отделкой капитоне с одноцветными пуговицами или с кристаллами "Swarovski" или со складками по окружности.

Bourbon

Design by Giuseppe VIGANÓ_Y 705

pg.92

Tavolini in metallo rettificato tagliati al laser.

Finiture struttura:

- oro chiaro lucido,
- oro Champagne opaco,
- cromato lucido,
- cromo nero lucido,
- bronzo satinato opaco,
- oro rosa lucido,
- oro rosa opaco.

Finitura piani:

- marmo Verde Guatemala,
- marmo Corteccia,
- marmo Port Saint Laurent,
- marmo Rosso Levanto,
- marmo Bardiglio Nuvolato,
- marmo Elegant Brown,
- marmo Palissandro Oniciato,
- marmo Emperador Dark,
- marmo Silver Wave,
- marmo Agatha Black,
- marmo Frappuccino,
- marmo Calacatta Gold,
- cristallo verniciato nero mm 6,
- specchio bronzo o fumè mm 6,
- laccato lucido colori a campionario,
- Ebano lucido/opaco,
- Noce Canaletto lucido/opaco,
- Sucupira Luxury lucido/opaco,
- Wengé opaco.

Small tables in laser cut ground metal.

Frame finish:

- bright light gold,
- matt Champagne gold,
- bright chrome,
- bright black chrome,
- matt satin bronze,
- bright pink gold,
- matt pink gold.

Top finish:

- Guatemala Green marble,
- Corteccia marble,
- Port Saint Laurent marble,
- Rosso Levanto marble,
- Bardiglio Nuvolato marble,
- Elegant Brown marble,
- Shale Rosewood marble,
- Emperador Dark marble,
- Silver Wave marble,
- Agatha Black marble,
- Frappuccino marble,
- Calacatta Gold marble,
- painted black crystal 6 mm,
- bronze or smoky mirror 6 mm,
- glossy lacquered wood in range colours,
- glossy/matt ebony,
- glossy/matt Canaletto walnut,
- glossy/matt Sucupira Luxury,
- Matt Wenge.

Столики из шлифованной стали с лазерной резкой.

Отделка каркаса:

- глянцевое светлое золото,
- матовое золото оттенка Шампанского,
- глянцевый хром,
- глянцевый черный хром,
- матовая сатинированная бронза,
- глянцевое розовое золото,
- матовое розовое золото.

Отделка столешниц:

- мрамор Verde Guatemala,
- мрамор Corteccia,
- мрамор Port Saint Laurent,
- мрамор Rosso Levanto,
- мрамор Bardiglio Nuvolato,
- мрамор Elegant Brown,
- мрамор Palissandro Oniciato,
- мрамор Emperador Dark,
- мрамор Silver Wave,
- мрамор Agatha Black,
- мрамор Calacatta Gold,
- стекло 6 мм, окрашенное в черный цвет,
- бронзовое / дымчатое зеркало 6 мм,
- глянцевый лак в цветовой гамме по каталогу,
- глянцевое/матовое эбеновое дерево,
- глянцевый/матовый орех Canaletto,
- глянцевая/матовая сукупира Luxury,
- матовое венге.

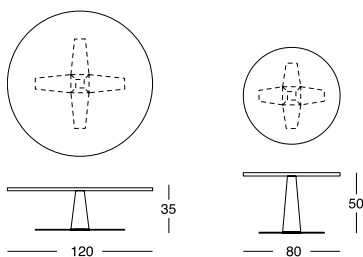

David

Design by Giuseppe VIGANÓ_Y 728

pg.100

Tavolino tondo composto da una base iperboloidale in vetroresina, con struttura interna in metallo verniciato, rivestita in pelle a campionario con piastra sottobase in metallo nelle finiture:

- oro chiaro lucido,
- oro Champagne opaco,
- cromato lucido,
- cromo nero lucido,
- bronzo satinato opaco,
- oro rosa lucido,
- oro rosa opaco.

Finiture piano:

- cristallo verniciato nero mm 10 con bisellatura,
- specchio bronzo o fumè mm 5 con bisellatura.

Marmo spessore mm 20 con bisellatura di mm 20:

- marmo Verde Guatemala,
- marmo Cortecchia,
- marmo Port Saint Laurent,
- marmo Rosso Levanto,
- marmo Bardiglio Nuvolato,
- marmo Elegant Brown,
- marmo Palissandro Oniciato,
- marmo Emperador Dark,
- marmo Silver Wave,
- marmo Agatha Black,
- marmo Frappuccino,
- marmo Calacatta Gold.

Sottopiano rivestito in pelle a campionario coordinato alla base.

Round small table made of a hyperboloid shaped base in glass fibre, with internal structure in painted metal, covered in range leathers with an underbase plate in metal in the finishes:

- bright light gold,
- matt Champagne gold,
- bright chrome,
- bright black chrome,
- matt satin bronze,
- bright pink gold,
- matt pink gold.

Top finishes:

- painted black crystal 10 mm with bevelling,
- bronze or smoky mirror 5 mm with bevelling,

Marble with 20mm bevel:

- Guatemala Green marble,
- Cortecchia marble,
- Port Saint Laurent marble,
- Red Levanto marble,
- Bardiglio Nuvolato marble,
- Elegant Brown marble,
- Shale Rosewood marble,
- Emperador Dark marble,
- Silver Wave marble,
- Agatha Black marble,
- Frappuccino marble,
- Calacatta Gold marble,

Undertop covered in leather from the range, coordinated with the base.

Круглый столик, состоящий из гиперболического основания из стеклопластика, с внутренним каркасом из окрашенного металла, с обивкой кожей по каталогу, с расположенной под основанием металлической пластиной со следующей отделкой:

- глянцевое светлое золото,
- матовое золото оттенка Шампанского,
- глянцевый хром,
- глянцевый черный хром,
- матовая сатинированная бронза,
- глянцевое розовое золото,
- матовое розовое золото.

Отделка столешницы:

- стекло 10 мм, окрашенное в черный цвет, со скосом,
- бронзовое / дымчатое зеркало 5 мм, со скосом,

Мрамор толщиной 20 мм со скосом 20 мм:

- мрамор Verde Guatemala,
- мрамор Cortecchia,
- мрамор Port Saint Laurent,
- мрамор Rosso Levanto,
- мрамор Bardiglio Nuvolato,
- мрамор Elegant Brown,
- мрамор Palissandro Oniciato,
- мрамор Emperador Dark,
- мрамор Silver Wave,
- мрамор Agatha Black,
- мрамор Frappuccino,
- мрамор Calacatta Gold.

Пластина, расположенная под столешницей, обтянута кожей по каталогу в тон основания.

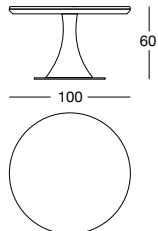

Felix

Design by Giuseppe IASPARRA_Y 719

pg.28

Tavolini tondi in metallo con gambe scanalate e conifcate nelle finiture:

- oro chiaro lucido,
- oro Champagne opaco,
- cromato lucido,
- cromo nero lucido,
- bronzo satinato opaco,
- oro rosa lucido,
- oro rosa opaco.

Finitura piani:

- laccato lucido colori a campionario,
- Ebano lucido/opaco,
- Noce Canaletto lucido/opaco,
- Sucupira Luxury lucido/opaco,
- Radica di Noce lucida,
- specchio bronzo o fumè,
- cristallo nero verniciato,
- marmo Verde Guatemala,
- marmo Corteccia,
- marmo Port Saint Laurent,
- marmo Rosso Levanto,
- marmo Bardiglio Nuvolato,
- marmo Elegant Brown,
- marmo Palissandro Oniciato,
- marmo Emperador Dark,
- marmo Silver Wave,
- marmo Agatha Black,
- marmo Frappuccino,
- marmo Calacatta Gold.

Round small tables in metal with grooved, tapered legs:

- bright light gold,
- matt Champagne gold,
- bright chrome,
- bright black chrome,
- matt satin bronze,
- bright pink gold,
- matt pink gold.

Top and surface finishes:

- glossy lacquered wood in range colours,
- glossy/matt ebony,
- glossy/matt Canaletto walnut,
- glossy/matt Sucupira Luxury,
- glossy walnut burl wood,
- bronze or smoky mirror,
- glass painted black,
- Guatemala Green marble,
- Corteccia marble,
- Port Saint Laurent marble,
- Rosso Levanto marble,
- Bardiglio Nuvolato marble,
- Elegant Brown marble,
- Shale Rosewood marble,
- Emperador Dark marble,
- Silver Wave marble,
- Agatha Black marble,
- Frappuccino marble,
- Calacatta Gold marble.

Круглые металлические столики с рифлеными ножками конической формы со следующей отделкой:

- глянцевое светлое золото,
- матовое золото оттенка Шампанского,
- глянцевый хром,
- глянцевый черный хром,
- матовая сатинированная бронза,
- глянцевое розовое золото,
- матовое розовое золото.

Отделка столешниц:

- глянцевый лак в цветовой гамме по каталогу,
- глянцевое/матовое эбеновое дерево,
- глянцевый/матовый орех Canaletto,
- глянцевая/матовая сукупира Luxury,
- глянцевое корневище ореха.
- бронзовое или дымчатое зеркало,
- черное окрашенное стекло,
- мрамор Verde Guatemala,
- мрамор Corteccia,
- мрамор Port Saint Laurent,
- мрамор Rosso Levanto,
- мрамор Bardiglio Nuvolato,
- мрамор Elegant Brown,
- мрамор Palissandro Oniciato,
- мрамор Emperador Dark,
- мрамор Silver Wave,
- мрамор Agatha Black,
- мрамор Frappuccino,
- мрамор Calacatta Gold.

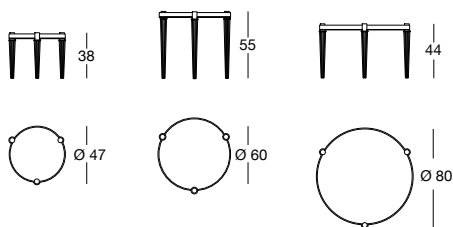

*Volume IV

Pouf / Ottoman / Пуф

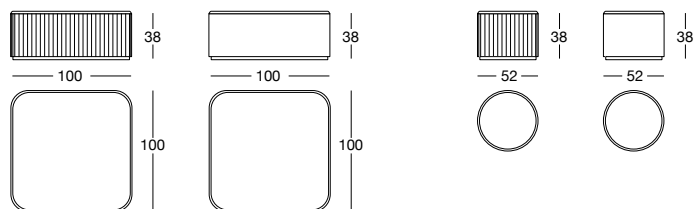

Base in metallo, disponibile nelle seguenti finiture:

- oro chiaro lucido,
- oro Champagne opaco,
- cromato lucido,
- cromo nero lucido,
- bronzo satinato opaco,
- oro rosa lucido,
- oro rosa opaco.
- bicolore oro chiaro lucido con oro rosa lucido,
- bicolore cromato lucido con cromo nero lucido,
- bicolore oro chiaro lucido con cromo nero lucido,
- bicolore oro chiaro lucido con bronzo satinato opaco,
- bicolore oro Champagne opaco con bronzo satinato opaco.

Finitura piani:

Marmo spessore mm 20 con bisellatura di mm 20:

- marmo Verde Guatemala,
- marmo Cortecchia,
- marmo Port Saint Laurent,
- marmo Rosso Levante,
- marmo Bardiglio Nuvolato,
- marmo Elegant Brown,
- marmo Palissandro Oniciato,
- marmo Emperador Dark,
- marmo Silver Wave,
- marmo Agatha Black,
- marmo Frappuccino,
- marmo Calacatta Gold,
- onice (su richiesta).

- specchio bronzo o fumè mm 5 con bisellatura.

Rivestiti in pelle a campionario.

Metal base, available in:

- bright light gold,
- matt Champagne gold,
- bright chrome,
- bright black chrome,
- matt satin bronze,
- bright pink gold,
- matt pink gold.
- two-tone bright light gold with bright pink gold,
- two-tone bright chrome with bright black chrome,
- two-tone bright light gold with bright black chrome,
- two-tone bright light gold with matt satined bronze,
- two-tone matt champagne gold with matt satined bronze.

Top finish:

Marble of 20 mm. thickness with 20 mm. bevelling in the colours:

- Guatemala Green marble,
- Cortecchia marble,
- Port Saint Laurent marble,
- Rosso Levante marble,
- Bardiglio Nuvolato marble,
- Elegant Brown marble,
- Shale Rosewood marble,
- Emperador Dark marble,
- Silver Wave marble,
- Agatha Black marble,
- Frappuccino marble,
- Calacatta Gold marble,
- onyx (on request).

- bronze or smoky mirror 5 mm with bevelling,

Upholstered in leathers from the catalogue.

Металлическое основание, имеются следующие виды отделки:

- глянцевое светлое золото,
- матовое золото оттенка Шампанского,
- глянцевый хром,
- глянцевый черный хром,
- матовая сатинированная бронза,
- глянцевое розовое золото,
- матовое розовое золото.
- двухцветная: глянцевое светлое золото и глянцевое розовое золото,
- двухцветная: глянцевый хром и глянцевый черный хром,
- двухцветная: глянцевое светлое золото и глянцевый черный хром.
- двухцветная: глянцевое светлое золото и матовая сатинированная бронза,
- двухцветная: матовое золото оттенка Шампанского и матовая сатинированная бронза.

Отделка столешниц:

Мрамор толщиной 20 мм со скосом 20 мм:

- мрамор Verde Guatemala,
- мрамор Cortecchia,
- мрамор Port Saint Laurent,
- мрамор Rosso Levante,
- мрамор Bardiglio Nuvolato,
- мрамор Elegant Brown,
- мрамор Palissandro Oniciato,
- мрамор Emperador Dark,
- мрамор Silver Wave,
- мрамор Agatha Black,
- мрамор Frappuccino,
- мрамор Calacatta Gold,
- оникс (по запросу).

- бронзовое / дымчатое зеркало 5 мм, со скосом,

Обтянуты кожей согласно образцам, представленным в каталоге.

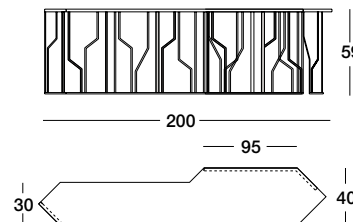
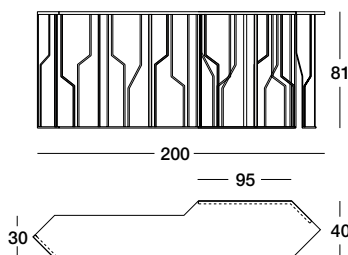
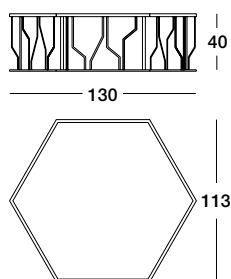
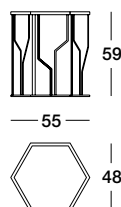

Ginza Evo

Design by Alessandro LA SPADA_Y 761

pg.208

A - Versione con vano a giorno porta bottiglie e cassetto in legno nelle finiture:

- Ebano lucido/opaco,
- Noce Canaletto lucido/opaco,
- Sucupira Luxury lucido/opaco,
- Radica di Noce lucida,
- rivestito in pelle a campionario.

L'interno del vano portabottiglie è laccato lucido nei colori a campionario con il fondino in specchio bronzo o fumè. Bordo del vano in metallo nella stessa finitura della base. Fondo cassetto rivestito in pelle cat. P.3 Suede.

Base in metallo, disponibile nelle seguenti finiture:

- oro chiaro lucido,
- oro Champagne opaco,
- cromato lucido,
- cromo nero lucido,
- bronzo satinato opaco,
- oro rosa lucido,
- oro rosa opaco.
- bicolore oro chiaro lucido con oro rosa lucido,
- bicolore cromato lucido con cromo nero lucido,
- bicolore oro chiaro lucido con cromo nero lucido,
- bicolore oro chiaro lucido con bronzo satinato opaco,
- bicolore oro Champagne opaco con bronzo satinato opaco.

B - Versione con 3 cassettini in legno nelle finiture:

- Ebano lucido/opaco,
- Noce Canaletto lucido/opaco,
- Sucupira Luxury lucido/opaco,
- Radica di Noce lucida,
- rivestito in pelle a campionario.

Fondi cassetto rivestiti in pelle cat. P.3 Suede.

Base in metallo, disponibile nelle seguenti finiture:

- oro chiaro lucido,
- oro Champagne opaco,
- cromato lucido,
- cromo nero lucido,
- bronzo satinato opaco,
- oro rosa lucido,
- oro rosa opaco.
- bicolore oro chiaro lucido con oro rosa lucido,
- bicolore cromato lucido con cromo nero lucido,
- bicolore oro chiaro lucido con cromo nero lucido,
- bicolore oro chiaro lucido con bronzo satinato opaco,
- bicolore oro Champagne opaco con bronzo satinato opaco.

A_Version with open bottle holder and wood drawer in the finishes:

- glossy/matt ebony,
- glossy/matt Canaletto walnut,
- glossy/matt Sucupira Luxury,
- glossy walnut burl wood,
- upholstered in leathers in the range.

The interior of the bottle holder compartment is lacquered in glossy colours from the range with compartment bottom in bronze or smoky mirror. compartment edge in metal in the same finish as the base.

Drawer bottom covered in leather in cat. P.3 Suede.

Metal base, available in the following finishes:

- bright light gold,
- matt Champagne gold,
- bright chrome,
- bright black chrome,
- matt satin bronze,
- bright pink gold,
- matt pink gold.
- two-toned bright light gold with bright pink gold,
- two-toned bright chrome with bright black chrome,
- two-toned bright light gold with bright black chrome,
- two-toned bright light gold with matt satin bronze,
- two-toned bright Champagne gold with matt satin bronze.

B - Version with 3 small wood drawers in the finishes:

- glossy/matt ebony,
- glossy/matt Canaletto walnut,
- glossy/matt Sucupira Luxury,
- glossy walnut burl wood,
- upholstered in leathers from the catalogue.

Drawer bottoms covered in leather in cat. P.3 Suede

Metal base, available in the following finishes:

- bright light gold,
- matt Champagne gold,
- bright chrome,
- bright black chrome,
- matt satin bronze,
- bright pink gold,
- matt pink gold.
- two-toned bright light gold with bright pink gold,
- two-toned bright chrome with bright black chrome,
- two-toned bright light gold with bright black chrome,
- two-toned bright light gold with matt satin bronze,
- two-toned bright Champagne gold with matt satin bronze.

A_Versia с открытой нишей для бутылок и деревянным ящиком с отделкой:

- глянцевое/матовое эбеновое дерево,
- глянцевый/матовый орех Canaletto,
- глянцевая/матовая сукупира Luxury,
- глянцевое корневище ореха.
- обивка кожей по каталогу.

Внутренняя отделка ниши для бутылок - глянцевый лак в цветовой гамме по каталогу, дно - бронзовое или дымчатое зеркало. Кромка ниши из металла с такой же отделкой, как у основания.

Дно ящика обтянуто кожей кат. P.3 Suede. Металлическое основание имеет следующую отделку:

- глянцевое светлое золото,
- матовое золото оттенка Шампанского,
- глянцевый хром,
- глянцевый черный хром,
- матовая сатинированная бронза,
- глянцевое розовое золото,
- матовое розовое золото.
- двухцветная: глянцевое светлое золото и глянцевое розовое золото,
- двухцветная: глянцевый хром и глянцевый черный хром,
- двухцветная: глянцевое светлое золото и глянцевый черный хром,
- двухцветная: глянцевое светлое золото и матовая сатинированная бронза,
- двухцветная: матовое золото оттенка Шампанского и матовая сатинированная бронза.

A_Versia с 3 деревянными ящиками с отделкой:

- глянцевое/матовое эбеновое дерево,
- глянцевый/матовый орех Canaletto,
- глянцевая/матовая сукупира Luxury,
- глянцевое корневище ореха.
- обивка кожей по каталогу.

Дно ящика обтянуто кожей кат. P.3 Suede. Металлическое основание имеет следующую отделку:

- глянцевое светлое золото,
- матовое золото оттенка Шампанского,
- глянцевый хром,
- глянцевый черный хром,
- матовая сатинированная бронза,
- глянцевое розовое золото,
- матовое розовое золото.
- двухцветная: глянцевое светлое золото и глянцевое розовое золото,
- двухцветная: глянцевый хром и глянцевый черный хром,
- двухцветная: глянцевое светлое золото и глянцевый черный хром,
- двухцветная: глянцевое светлое золото и матовая сатинированная бронза,
- двухцветная: матовое золото оттенка Шампанского и матовая сатинированная бронза.

A_Console bar / Bar Console / Консоль-бар

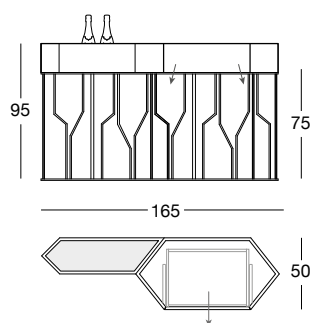

B_Console con cassetti / Console with drawers / Консоль с ящиками

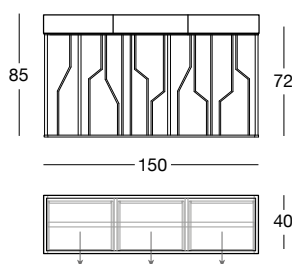

Godwin

Design by Giuseppe IASPARRA_Y 712

pg.122

Tavolino con struttura in vetroresina rivestita in pelle e top in metallo nelle finiture:

Finitura struttura:

- oro chiaro lucido,
- oro Champagne opaco,
- cromato lucido,
- cromo nero lucido,
- bronzo satinato opaco,
- oro rosa lucido,
- oro rosa opaco.

Optional:

Possibilità di aggiungere sul piano del tavolino un vassoio sagomato.

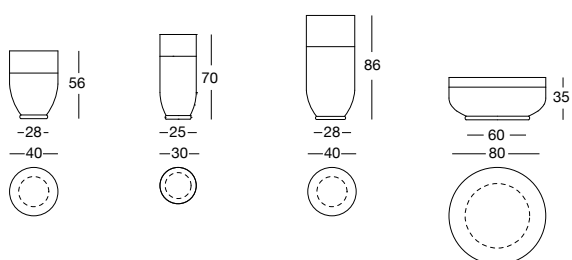

Small table with fiberglass structure covered in leather and metal top in the finishes:

Structure finish:

- bright light gold,
- matt Champagne gold,
- bright chrome,
- bright black chrome,
- matt satin bronze,
- bright pink gold,
- matt pink gold.

Optional:

Possibility of adding a shaped tray on the top.

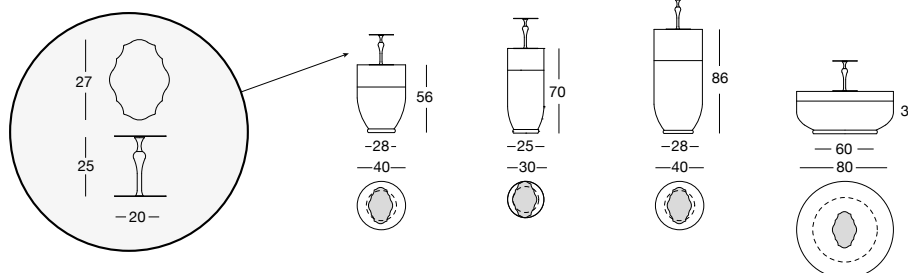

Stolick с каркасом из стеклопластика, обтянутым кожей, и металлической столешницей со следующей отделкой:

Отделка каркаса:

- глянцевое светлое золото,
- матовое золото оттенка Шампанского,
- глянцевый хром,
- глянцевый черный хром,
- матовая сатинированная бронза,
- глянцевое розовое золото,
- матовое розовое золото.

Опции:

Возможность установки на столешнице профилированного подноса.

Tavolino bar con scau à glace in acciaio inox estraibile per bottiglie e bicchieri. Base, top, e colonna con vassoio sagomato in metallo nelle finiture:

- oro chiaro lucido,
- oro Champagne opaco,
- cromato lucido,
- cromo nero lucido,
- bronzo satinato opaco,
- oro rosa lucido,
- oro rosa opaco.

Struttura in vetroresina rivestita in pelle o tessuto a campionario.

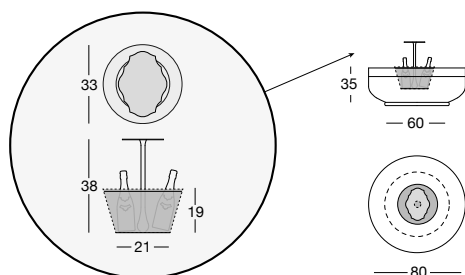

Small bar table with an extractable ice bucket in stainless steel for bottles and glasses. Base, top, and column with shaped metal tray in the finishes:

- bright light gold,
- matt Champagne gold,
- bright chrome,
- bright black chrome,
- matt satin bronze,
- bright pink gold,
- matt pink gold.

Fiberglass structure covered in leather or fabric from the catalogue.

Барный столик со съёмным ведерком из нержавеющей стали для бутылок и бокалов.

Основание, столешница и колонна с профилированным подносом из металла имеют следующую отделку:

- глянцевое светлое золото,
- матовое золото оттенка Шампанского,
- глянцевый хром,
- глянцевый черный хром,
- матовая сатинированная бронза,
- глянцевое розовое золото,
- матовое розовое золото.

Каркас из стеклопластика обтянут кожей или тканью по каталогу.

Cachepot per piante e fiori.

Struttura in vetroresina rivestita in pelle o tessuto a campionario. Base e top in metallo nelle finiture:

- oro chiaro lucido,
- oro Champagne opaco,
- cromato lucido,
- cromo nero lucido,
- bronzo satinato opaco,
- oro rosa lucido,
- oro rosa opaco.

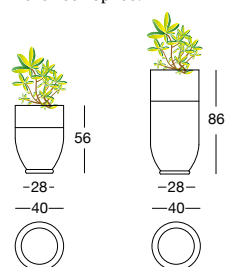

Cachepot for potted plants and flowers.

Fiberglass structure covered in leather or fabric from the catalogue. Metal base and top in the finishes:

- bright light gold,
- matt Champagne gold,
- bright chrome,
- bright black chrome,
- matt satin bronze,
- bright pink gold,
- matt pink gold.

Кашпо для растений и цветов.

Каркас из стеклопластика обтянут кожей или тканью по каталогу. Основание и верх из металла со следующей отделкой:

- глянцевое светлое золото,
- матовое золото оттенка Шампанского,
- глянцевый хром,
- глянцевый черный хром,
- матовая сатинированная бронза,
- глянцевое розовое золото,
- матовое розовое золото.

Gorky

Design by Giuseppe VIGANÓ_Y 700A

pg.224

Consolle in onice:

Consolle in metallo rettificato tagliato a laser con **piano in onice retroilluminato con luce strip led dimmerabile, accensione tramite interruttore a sfioramento touch**. Presenti due cassetti frontali.

Finiture struttura:

- oro chiaro lucido,
- oro Champagne opaco,
- cromato lucido,
- cromo nero lucido,
- bronzo satinato opaco.

Finitura piani h 15 cm:

- onice miele,
- onice bianco.

Console, version in onyx:

Console in ground laser-cut metal with **onyx backlit top, with dimmable LED light strip with touch switch, and two front drawers**.

Frame finishes:

- bright light gold,
- matt champagne gold,
- bright chrome,
- bright black chrome,
- matt satined bronze.

Top finishes (h 15 cm):

- honey onyx,
- white onyx.

Консоль - версия с ониксом:

Консоль из шлифованного металла с лазерной резкой, со столешницей из оникса с подсветкой, обеспечиваемой диммируемой светодиодной лентой (включение посредством сенсорного выключателя). Оборудована двумя передними ящиками.

Отделка каркаса:

- глянцевое светлое золото
- матовое золото оттенка Шампанского,
- глянцевый хром,
- глянцевый черный хром,
- матовая сатинированная бронза.

Отделка столешниц h 15 см:

- медовый оникс,
- белый оникс.

Consolle / Console / Консоль

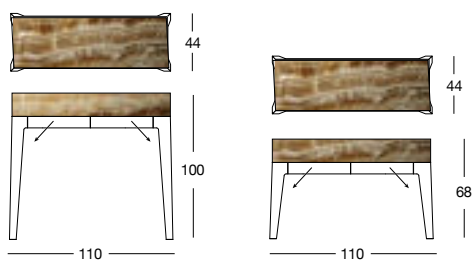

Gueridon

Design by Giuseppe IASPARRA_Y 730

pg.148

Tavolini disponibili in due versioni di piano diverse.

1 - con piano sagomato in marmo spessore mm 20:

- marmo Verde Guatemala,
- marmo Cortecchia,
- marmo Port Saint Laurent,
- marmo Rosso Levanto,
- marmo Bardiglio Nuvolato,
- marmo Elegant Brown,
- marmo Palissandro Oniciato,
- marmo Emperador Dark,
- marmo Silver Wave,
- marmo Agatha Black,
- marmo Frappuccino,
- marmo Calacatta Gold.

2 - con piano ebano opaco, noce Canaletto opaco o rivestito in pelle categoria a campionario con cornicetta circolare in metallo laserato decoro "Sequence" disponibili nelle seguenti finiture:

- oro chiaro lucido,
- oro Champagne opaco,
- cromato lucido,
- cromo nero lucido,
- bronzo satinato opaco,
- oro rosa lucido,
- oro rosa opaco.

Colonna centrale disponibile in tre varianti:

1 - tutta in metallo come la base,

2 - tutta rivestita in pelle categoria a campionario,

3 - tutta rivestita in pelle categoria a campionario con anello tornito in metallo come la base.

Base tonda disponibile nelle finiture:

- oro chiaro lucido,
- oro Champagne opaco,
- cromato lucido,
- cromo nero lucido,
- bronzo satinato opaco,
- oro rosa lucido,
- oro rosa opaco,
- rivestita in pelle a campionario.

Small tables available in two versions with different tops.

1 - with shaped top in marble 20 mm thickness:

- Guatemala Green marble,
- Cortecchia marble,
- Port Saint Laurent marble,
- Rosso Levanto marble,
- Bardiglio Nuvolato marble,
- Elegant Brown marble,
- Shale Rosewood marble,
- Emperador Dark marble,
- Silver Wave marble,
- Agatha Black marble,
- Frappuccino marble,
- Calacatta Gold marble.

2 - with top in matt ebony, matt Canaletto walnut or covered in leathers as in our sample set with a circular metal frame with laser cut "Sequence" decoration in the following finishes:

- bright light gold,
- matt Champagne gold,
- bright chrome,
- bright black chrome,
- matt satin bronze,
- bright pink gold,
- matt pink gold.

Central column available in three variants:

1 - all in metal, like the base,

2 - fully covered in leathers as in our sample set,

3 - fully covered in leathers as in our sample set with a turned metal ring in the same finish as the base.

Round base available in the finishes:

- bright light gold,
- matt Champagne gold,
- bright chrome,
- bright black chrome,
- matt satin bronze,
- bright pink gold,
- matt pink gold,
- covered in leathers as in our sample set.

Столики со столешницей двух типов:

1 - с профилированной столешницей из мрамора толщиной 20 мм:

- мрамор Verde Guatemala,
- мрамор Cortecchia,
- мрамор Port Saint Laurent,
- мрамор Rosso Levanto,
- мрамор Bardiglio Nuvolato,
- мрамор Elegant Brown,
- мрамор Palissandro Oniciato,
- мрамор Emperador Dark,
- мрамор Silver Wave,
- мрамор Agatha Black,
- мрамор Frappuccino,
- мрамор Calacatta Gold.

2 - со столешницей с отделкой матовое эбенное дерево, орех Canaletto или с кожаной обивкой по каталогу, с круглой рамкой из металла с выгравированным лазером декором "Sequence" со следующей отделкой:

- глянцевое светлое золото,
- матовое золото оттенка Шампанского,
- глянцевый хром,
- глянцевый черный хром,
- матовая сатинированная бронза,
- глянцевое розовое золото,
- матовое розовое золото.

Центральная колонна реализуется в трех версиях:

1 - полностью из металла, как основание,

2 - полностью с кожаной обивкой по каталогу,

3 - полностью с кожаной обивкой по каталогу с выточенным кольцом из металла, как основание.

Круглое основание имеет следующую отделку:

- глянцевое светлое золото,
- матовое золото оттенка Шампанского,
- глянцевый хром,
- глянцевый черный хром,
- матовая сатинированная бронза,
- глянцевое розовое золото,
- матовое розовое золото,
- обивка кожей по каталогу.

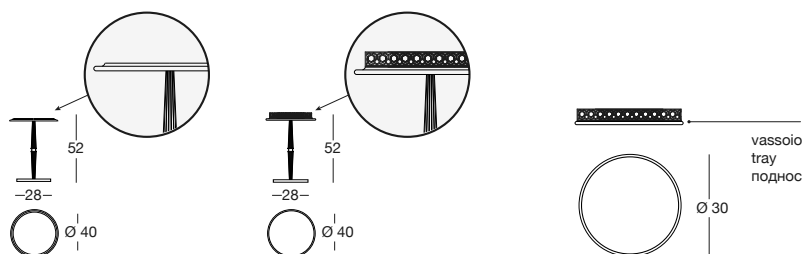

Hamilton

Design by Elle STUDIO_Y 304/Y 305

pg.184

Complementi in legno nelle finiture:

- laccato lucido colori a campionario,
- Ebano lucido/opaco,
- Noce Canaletto lucido/opaco,
- Wengé opaco,
- ebano lucido o opaco con piano inferiore rivestito in pelle P.3 Cat. Suede e Lusso,
- noce Canaletto lucido o opaco, con piano inferiore rivestito in pelle P.3 Cat. Suede e Lusso.
- Laccato lucido con piano inferiore rivestito in pelle P.3 Cat. Suede e Lusso,
- Wengé opaco con piano inferiore rivestito in pelle P.3 Cat. Suede e Lusso.

Wood furnishing accessories in the finishes:

- glossy lacquered wood in range colours,
- glossy/matt ebony,
- glossy/matt Canaletto walnut,
- matt Wengé,
- glossy or matt ebony with lower shelf top covered in leather P.3 Cat. Suede and Lusso.
- glossy or matt Canaletto Walnut with lower shelf top covered in leather P.3 Cat. Suede and Lusso.
- glossy lacquered with lower shelf top covered in leather P.3 Cat. Suede and Lusso.
- matt Wengé with lower shelf top covered in leather P.3 Cat. Suede and Lusso.

Деревянные аксессуары с отделкой:

- глянцевый лак в цветовой гамме по каталогу,
- глянцевое/матовое эбенное дерево,
- глянцевый/матовый орех Canaletto,
- матовое венге,
- глянцевое/матовое эбенное дерево с нижней панелью, обтянутой кожей P.3 кат. Suede и Lusso,
- глянцевый/матовый орех Canaletto с нижней панелью, обтянутой кожей P.3 кат. Suede и Lusso,
- глянцевый лак с нижней панелью, обтянутой кожей P.3 кат. Suede и Lusso,
- матовое венге с нижней панелью, обтянутой кожей P.3 кат. Suede и Lusso.

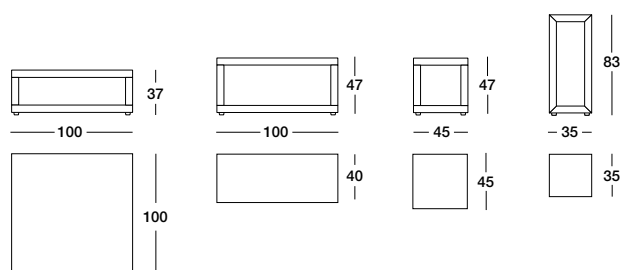

Complementi in legno nelle finiture:

- foglia oro e argento,
- legno rivestito in pelle.

Wood furnishing accessories in the finishes:

- gold or silver leaf,
- wood covered in leather.

Деревянные аксессуары с отделкой:

- золотая и серебряная фольга,
- дерево, обтянутое кожей.

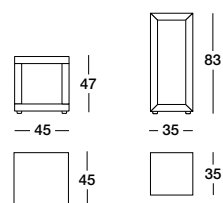

Libreria colonna a giorno, in legno nelle finiture:

- ebano lucido o opaco con interno rivestito in pelle P.3 Cat. Suede e Lusso o con specchio bronzo o fumè,
- noce Canaletto lucido o opaco con interno rivestito in pelle P.3 Cat. Suede e Lusso o con specchio bronzo o fumè.
- Laccato lucido con interno rivestito in pelle P.3 Cat. Suede e Lusso o con specchio bronzo o fumè,
- Wengé opaco con interno rivestito in pelle P.3 Cat. Suede e Lusso o con specchio bronzo o fumè.

Open bookcase column, in wood in the following finishes:

- glossy or matt ebony interior covered in P.3 Cat. leather Suede and Lusso or with bronze or smoky mirror.
- glossy or matt Canaletto Walnut with interior covered in P.3 Cat. leather Suede and Lusso or with bronze or smoky mirror.
- glossy lacquered interior covered in P.3 Cat. leather Suede and Lusso or with bronze or smoky mirror.
- matt Wengé with interior covered in P.3 Cat. leather Suede and Lusso or with bronze or smoky mirror.

Открытый деревянный стеллаж-колонна с отделкой:

- глянцевое или матовое эбенное дерево с внутренней поверхностью, обтянутой кожей P.3 кат. Suede и Lusso, или с бронзовым или дымчатым зеркалом,
- глянцевый или матовый орех Canaletto с внутренней поверхностью, обтянутой кожей P.3 кат. Suede и Lusso, или с бронзовым или дымчатым зеркалом.
- глянцевый лак с внутренней поверхностью, обтянутой кожей P.3 кат. Suede и Lusso, или с бронзовым или дымчатым зеркалом,
- матовое венге с внутренней поверхностью, обтянутой кожей P.3 кат. Suede и Lusso, или с бронзовым или дымчатым зеркалом.

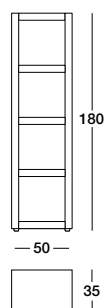

Hopper

Design by Giuseppe VIGANÓ_Y 716

pg.78

Tavolini con struttura caratterizzata da tondini in metallo da Ø10 / 14 mm fissati, mediante piastra metallica tra base e piano, nel basamento in legno disponibile nelle seguenti essenze:

- laccato lucido colori a campionario,
- Ebano lucido/opaco,
- Noce Canaletto lucido/opaco,
- Sucupira Luxury lucido/opaco,

Profilo della base, anello sottopiano e tondini sono in metallo rettificato nelle seguenti finiture:

- oro chiaro lucido,
- oro Champagne opaco,
- cromato lucido,
- cromo nero lucido,
- bronzo satinato opaco.

Cromaticamente i tondini della base possono avere due finiture bicolore differenti:

- bicolore cromato lucido con cromo nero lucido,
- bicolore oro chiaro lucido con cromo nero lucido,
- bicolore oro chiaro lucido con bronzo satinato opaco,
- bicolore bronzo satinato opaco con oro Champagne opaco.

Finitura piani:

- laccato lucido colori a campionario,
- Ebano lucido/opaco,
- Noce Canaletto lucido/opaco,
- Sucupira Luxury lucido/opaco,
- specchio bronzo o fumè con bisellatura di mm 20,
- cristallo nero verniciato con bisellatura di mm 20,
- marmo Verde Guatemala,
- marmo Cortecchia,
- marmo Port Saint Laurent,
- marmo Rosso Levanto,
- marmo Bardiglio Nuvolato,
- marmo Elegant Brown,
- marmo Palissandro Oniciato,
- marmo Emperador Dark,
- marmo Silver Wave,
- marmo Agatha Black,
- marmo Frappuccino,
- marmo Calacatta Gold.

Small tables with frame made from 10 / 14 mm metal rods fixed in the wood base with a metal plate between the base and the top. The wood base is available in the following types of wood:

- glossy lacquered wood in range colours,
- glossy/matt ebony,
- glossy/matt Canaletto walnut,
- glossy/matt Sucupira Luxury,

Profile of the base, undertop ring and rods are in ground metal in the following finishes:

- bright light gold,
- matt Champagne gold,
- bright chrome,
- bright black chrome,
- matt satined bronze.

Chromatically, the rods can have two different two-tone finishes:

- two-tone bright chrome with bright black chrome,
- two-tone bright light gold with bright black chrome,
- two-tone bright light gold with matt satined bronze,
- two-toned matt satined bronze with matt Champagne gold.

Top and surface finishes:

- glossy lacquer in range colours,
- glossy/matt ebony,
- glossy/matt Canaletto walnut,
- glossy/matt Sucupira Luxury,
- bronze or smoky mirror with 20 mm bevel,
- black painted glass with 20 mm bevel,
- Guatemala Green marble,
- Cortecchia marble,
- Port Saint Laurent marble,
- Rosso Levanto marble,
- Bardiglio Nuvolato marble,
- Elegant Brown marble,
- Shale Rosewood marble,
- Emperador Dark marble,
- Silver Wave marble,
- Agatha Black marble,
- Frappuccino marble,
- Calacatta Gold marble.

Столики с каркасом, характеризующимся металлическими стержнями Ø 10 / 14 мм, закрепленными посредством металлической пластины между основанием и столешницей в раме из древесины следующих пород:

- глянцевый лак в цветовой гамме по каталогу,
- глянцевое/матовое эбеновое дерево,
- глянцевый/матовый орех Canaletto,
- глянцевая/матовая сукупира Luxury,

Профиль основания, кольцо, расположенное под столешницей, и стержни выполнены из шлифованного металла со следующей отделкой:

- глянцевое светлое золото,
- матовое золото оттенка Шампанского,
- глянцевый хром,
- глянцевый черный хром,
- матовая сатинированная бронза.

Стержни основания могут иметь две двухцветные отделки:

- двухцветная: глянцевый хром и глянцевый черный хром,
- двухцветная: глянцевое светлое золото и глянцевый черный хром,
- двухцветная: глянцевое светлое золото и матовая сатинированная бронза,

- двухцветная: матовая сатинированная бронза и матовое золото оттенка Шампанского.

Отделка столешниц:

- глянцевый лак в цветовой гамме по каталогу,
- глянцевое/матовое эбеновое дерево,
- глянцевый/матовый орех Canaletto,
- глянцевая/матовая сукупира Luxury,
- бронзовое или дымчатое зеркало со скосом 20 мм,
- черное окрашенное стекло со скосом 20 мм,
- мрамор Verde Guatemala,
- мрамор Cortecchia,
- мрамор Port Saint Laurent,
- мрамор Rosso Levanto,
- мрамор Bardiglio Nuvolato,
- мрамор Elegant Brown,
- мрамор Palissandro Oniciato,
- мрамор Emperador Dark,
- мрамор Silver Wave,
- мрамор Agatha Black,
- мрамор Frappuccino,
- мрамор Calacatta Gold.

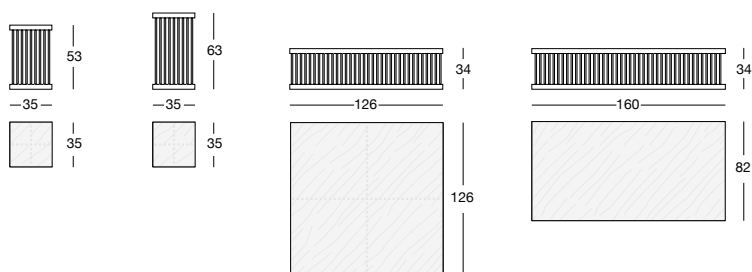

Karl

Design by Giuseppe VIGANÓ_Y 703

pg.118

Finiture struttura:

- oro chiaro lucido,
- oro Champagne opaco,
- cromato lucido,
- cromo nero lucido,
- bronzo satinato opaco.

Finitura piani:

- specchio bronzo o fumè, spessore mm 6 con bisellatura,

- vetro Dark fumè, spessore mm 10 con bisellatura,

Marmo spessore mm 20 con bisellatura di mm 20:

- marmo Verde Guatemala,
- marmo Corteccia,
- marmo Port Saint Laurent,
- marmo Rosso Levanto,
- marmo Bardiglio Nuvolato,
- marmo Elegant Brown,
- marmo Palissandro Oniciato,
- marmo Emperador Dark,
- marmo Silver Wave,
- marmo Agatha Black,
- marmo Frappuccino,
- marmo Calacatta Gold.

Le gambe hanno inserti in vetro fumè o bronzo.

Frame finish:

- bright light gold,
- matt Champagne gold,
- bright chrome,
- bright black chrome,
- matt satined bronze.

Top finish:

- bronze or smoky mirror, 6 mm thickness with bevelling,

- Dark Fumè glass, 10 mm thickness with bevelling,

Marble of 20 mm. thickness with 20 mm. bevelling:

- Guatemala Green marble,
- Corteccia marble,
- Port Saint Laurent marble,
- Rosso Levanto marble,
- Bardiglio Nuvolato marble,
- Elegant Brown marble,
- Shale Rosewood marble,
- Emperador Dark marble,
- Silver Wave marble,
- Agatha Black marble,
- Frappuccino marble,
- Calacatta Gold marble.

The legs are with inserts in dark fumè or bronze glass.

Отделка каркаса:

- глянцевое светлое золото,
- матовое золото оттенка Шампанского,
- глянцевый хром,
- глянцевый черный хром,
- матовая сатинированная бронза.

Отделка столешниц:

- бронзовое или дымчатое зеркало,

толщиной 6 мм, со скосом,

- темное дымчатое стекло толщиной 10 мм, со скосом,

Мрамор толщиной 20 мм со скосом 20 мм:

- мрамор Verde Guatemala,
- мрамор Corteccia,
- мрамор Port Saint Laurent,
- мрамор Rosso Levanto,
- мрамор Bardiglio Nuvolato,
- мрамор Elegant Brown,
- мрамор Palissandro Oniciato,
- мрамор Emperador Dark,
- мрамор Silver Wave,
- мрамор Agatha Black,
- мрамор Frappuccino,
- мрамор Calacatta Gold.

Ножки имеют вставки из дымчатого или бронзового стекла.

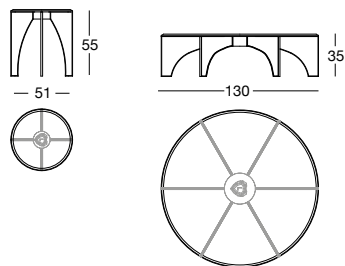

Laurie

Design by Giuseppe IASPARRA_Y 732

pg.232

Consolle con piano sagomato nelle finiture:

- ebano opaco con intarsio,

Marmo spessore mm 20 con bordo arrotondato a mezzo toro:

- marmo Verde Guatemala,
- marmo Cortecchia,
- marmo Port Saint Laurent,
- marmo Rosso Levanto,
- marmo Bardiglio Nuvolato,
- marmo Elegant Brown,
- marmo Palissandro Oniciato,
- marmo Emperador Dark,
- marmo Silver Wave,
- marmo Agatha Black,
- marmo Frappuccino,
- marmo Calacatta Gold.

Sottopiano con bordo in metallo nelle stesse finiture delle gambe o rivestito in pelle categoria a campionario.

Gambe con inserto (A) disponibili nelle finiture:

- onice avorio,
- marmo Verde Guatemala,
- marmo Cortecchia,
- marmo Elegant Brown,
- marmo Palissandro oniciato,
- marmo Silver Wave,
- marmo Agatha Black,
- marmo Calacatta Gold,
- rivestite in pelle a campionario.

Particolari torniti delle gambe (B-C) disponibili nelle finiture:

- oro chiaro lucido,
- oro Champagne opaco,
- cromato lucido,
- cromo nero lucido,
- bronzo satinato opaco,
- rivestito in pelle a campionario.

Console with shaped top in the finishes:

- matt ebony with inlay,

Marble 20 mm thickness with half-bullnose rounded edge:

- Guatemala Green marble,
- Cortecchia marble,
- Port Saint Laurent marble,
- Rosso Levanto marble,
- Bardiglio Nuvolato marble,
- Elegant Brown marble,
- Shale Rosewood marble,
- Emperador Dark marble,
- Silver Wave marble,
- Agatha Black marble,
- Frappuccino marble,
- Calacatta Gold marble.

Undertop with metal edge in the same finish as the legs or covered in leather as in our sample set.

Legs with insert (A) available in the finishes:

- ivory onyx,
- Guatemala Green marble,
- Cortecchia marble,
- Elegant Brown marble,
- Shale Rosewood marble,
- Silver Wave marble,
- Agatha Black marble,
- Calacatta Gold marble,
- covered in leathers as in our sample set.

Turned details of legs (B-C) available in the finishes:

- bright light gold,
- matt Champagne gold,
- bright chrome,
- bright black chrome,
- matt satined bronze,
- covered in leathers as in our sample set.

Консоль с профилированной столешницей со следующей отделкой:

- матовое эбеновое дерево с интарсией,

Мрамор толщиной 20 мм с полукруглой кромкой:

- мрамор Verde Guatemala,
- мрамор Cortecchia,
- мрамор Port Saint Laurent,
- мрамор Rosso Levanto,
- мрамор Bardiglio Nuvolato,
- мрамор Elegant Brown,
- мрамор Palissandro Oniciato,
- мрамор Emperador Dark,
- мрамор Silver Wave,
- мрамор Agatha Black,
- мрамор Frappuccino,
- мрамор Calacatta Gold.

Панель, расположенная под столешницей, имеет металлическую кромку с такой же отделкой, как у ножек, или с обивкой кожей по каталогу.

Ножки со вставкой (A) имеют следующую отделку:

- оникс цвета слоновой кости,
- мрамор Verde Guatemala,
- мрамор Cortecchia,
- мрамор Elegant Brown,
- мрамор Palissandro oniciato,
- мрамор Silver Wave,
- мрамор Agatha Black,
- мрамор Calacatta Gold,
- обивка кожей по каталогу.

Выточенные детали ножек (B-C) имеют следующую отделку:

- глянцевое светлое золото,
- матовое золото оттенка Шампанского,
- глянцевый хром,
- глянцевый черный хром,
- матовая сатинированная бронза,
- обивка кожей по каталогу.

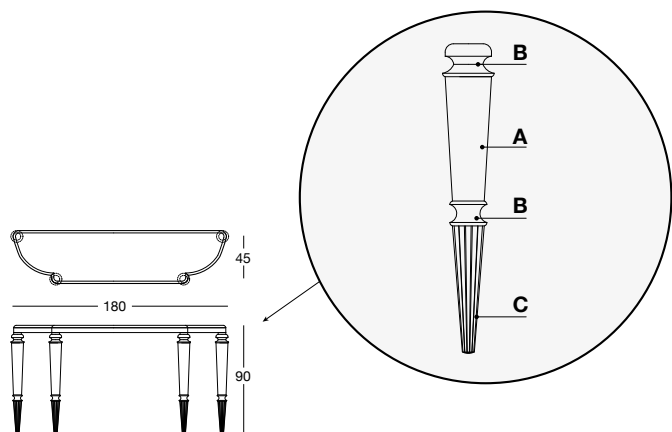

Layer

Design by Alessandro LA SPADA_Y 704

pg.38-198

Finiture struttura:

- oro chiaro lucido,
- oro Champagne opaco,
- cromato lucido,
- cromo nero lucido,
- bronzo satinato opaco,
- oro rosa lucido,
- oro rosa opaco.

Finitura piani:

- specchio bronzo o fumè,
- marmo Verde Guatemala,
- marmo Cortecchia,
- marmo Port Saint Laurent,
- marmo Rosso Levanto,
- marmo Bardiglio Nuvolato,
- marmo Elegant Brown,
- marmo Palissandro Oniciato,
- marmo Emperador Dark,
- marmo Silver Wave,
- marmo Agatha Black,
- marmo Frappuccino,
- marmo Calacatta Gold,
- onice miele (su richiesta).

Base:

- Ebano lucido/opaco,
- Noce Canaletto lucido/opaco,
- Sucupira Luxury lucido/opaco,
- Radica di Noce lucida,
- rivestita in pelle a campionario.

Colonne finite come la struttura o rivestite in pelle.

Frame finish:

- bright light gold,
- matt Champagne gold,
- bright chrome,
- bright black chrome,
- matt satin bronze,
- bright pink gold,
- matt pink gold.

Top finish:

- bronze or smoky mirror,
- Guatemala Green marble,
- Cortecchia marble,
- Port Saint Laurent marble,
- Rosso Levanto marble,
- Bardiglio Nuvolato marble,
- Elegant Brown marble,
- Shale Rosewood marble,
- Emperador Dark marble,
- Silver Wave marble,
- Agatha Black marble,
- Frappuccino marble,
- Calacatta Gold marble,
- honey onyx (on request).

Base:

- glossy/matt ebony,
- glossy/matt Canaletto walnut,
- glossy/matt Sucupira Luxury,
- glossy walnut burl wood,
- upholstered in leathers from the catalogue.

Columns finished like the structure or covered in leather.

Отделка каркаса:

- глянцевое светлое золото,
- матовое золото оттенка Шампанского,
- глянцевый хром,
- глянцевый черный хром,
- матовая сатинированная бронза,
- глянцевое розовое золото,
- матовое розовое золото.

Отделка столешниц:

- бронзовое или дымчатое зеркало,
- мрамор Verde Guatemala,
- мрамор Cortecchia,
- мрамор Port Saint Laurent,
- мрамор Rosso Levanto,
- мрамор Bardiglio Nuvolato,
- мрамор Elegant Brown,
- мрамор Palissandro Oniciato,
- мрамор Emperador Dark,
- мрамор Silver Wave,
- мрамор Agatha Black,
- мрамор Frappuccino,
- мрамор Calacatta Gold,
- медовый оникс (запрос).

Основание:

- глянцевое/матовое эбеновое дерево,
- глянцевый/матовый орех Canaletto,
- глянцевая/матовая сукупира Luxury,
- глянцевое корневище ореха.
- обтянуто кожей по каталогу.

Колонны с отделкой, как у каркаса, или с кожаной обивкой.

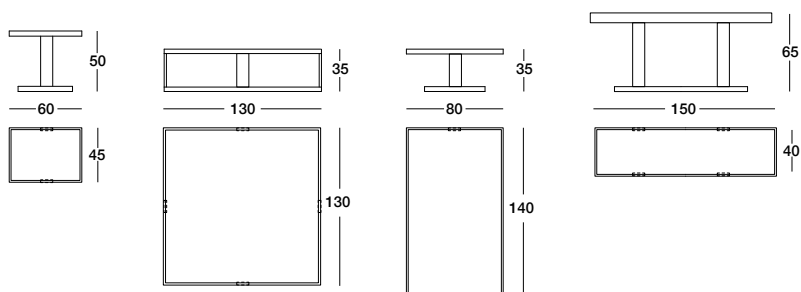

Lonely

Design by Giuseppe VIGANÓ_Y 734

pg.56

Tavolino con o senza vano sea u à glace in acciaio inox estraibile per bottiglie e bicchieri. Vano con bordo perimetrale illuminato a led con accensione tramite interruttore a sfioramento touch. Come optional è possibile inserire e chiudere il vano con un vassoio rimovibile rivestito in pelle a campionario.

Finitura piani:

- marmo Verde Guatemala,
- marmo Cortecchia,
- marmo Port Saint Laurent,
- marmo Rosso Levanto,
- marmo Bardiglio Nuvolato,
- marmo Elegant Brown,
- marmo Palissandro Oniciato,
- marmo Emperador Dark,
- marmo Silver Wave,
- marmo Agatha Black,
- marmo Frappuccino,
- marmo Calacatta Gold,
- laccato lucido colori a campionario,
- Ebano lucido/opaco,
- Noce Canaletto lucido/opaco,
- Sucupira Luxury lucido/opaco,
- Wengé opaco.

Fascia esterna rivestita in pelle trapuntata P.3 cat. Suede e Lusso o P.9 cat. Nabuck o in metallo rettificato nelle finiture:

- oro chiaro lucido,
- oro Champagne opaco,
- cromato lucido,
- cromo nero lucido,
- bronzo satinato opaco.

Small table with or without removable stainless steel ice bucket for bottles and glasses. Compartment with lighted edge with LEDs, with touch switch. As an optional solution, it is possible to insert and close the compartment with a removable tray covered in leather, in leathers from the catalogue.

Top finishes:

- Guatemala Green marble,
- Cortecchia marble,
- Port Saint Laurent marble,
- Rosso Levanto marble,
- Bardiglio Nuvolato marble,
- Elegant Brown marble,
- Shale Rosewood marble,
- Emperador Dark marble,
- Silver Wave marble,
- Agatha Black marble,
- Frappuccino marble,
- Calacatta Gold marble,
- glossy lacquered wood in range colours,
- glossy/matt ebony,
- glossy/matt Canaletto walnut,
- glossy/matt Sucupira Luxury,
- matt Wengé.

External stripe covered in quilted leather P.3 cat. Suede and Lusso or P.9 cat. Nabuck or in ground metal in the finishes:

- bright light gold,
- matt Champagne gold,
- bright chrome,
- bright black chrome,
- matt satined bronze.

Stolick con nicchia per s'iemmo veverka iz nerzhaveu'eu'ei stali dlia butyl'ok i bokalov ili bez nee. Nisha s kromkoi po perimetru so svetodioidnoi podsvetkoi, vklju'oi'eu'ei s pomou'ioi sensorno'io vklju'oi'eu'ei. V kachestve op'ioii mo'ioo ustanoviti i zakry'ti nishu s'iemnym podnosom, ob'tyanutym kozheii po katalogu.

Otdelka stoleshnici:

- mramor Verde Guatemala,
- mramor Cortecchia,
- mramor Port Saint Laurent,
- mramor Rosso Levanto,
- mramor Bardiglio Nuvolato,
- mramor Elegant Brown,
- mramor Palissandro Oniciato,
- mramor Emperador Dark,
- mramor Silver Wave,
- mramor Agatha Black,
- mramor Frappuccino,
- mramor Calacatta Gold,
- glian'nevuii lak v tsvetovoi gamme po katalogu,
- glian'nevuii/matovoi e'benuoi derevo,
- glian'nevuii/matovuii orozh Canaletto,
- glian'nevuii/matovuii s'ukupira Luxury,
- matovoi vengé.

Vneshniai polosa ob'tyanuta kozheii s proshivkoi P.3 kat. Suede i Lusso ili P.9 kat. Nabuck ili vypolnena iz shlifovannoi metal'la so sledu'io'ioi otdelkoi:

- glian'nevuii svetlo'io zoloto,
- matovoi zoloto ottenka Shampanskoi'o,
- glian'nevuii khrom,
- glian'nevuii chernuii khrom,
- matovoi satinirovannaii bronza.

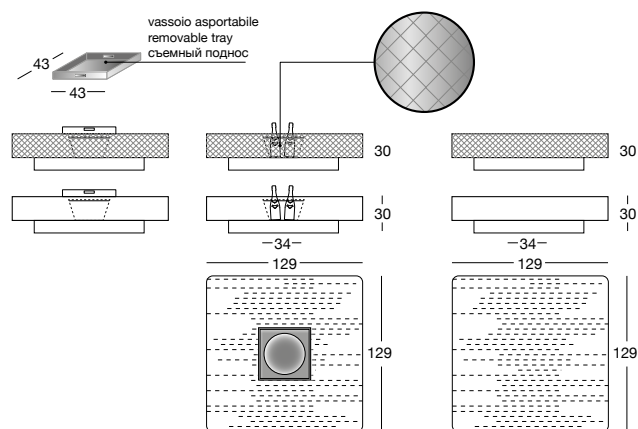
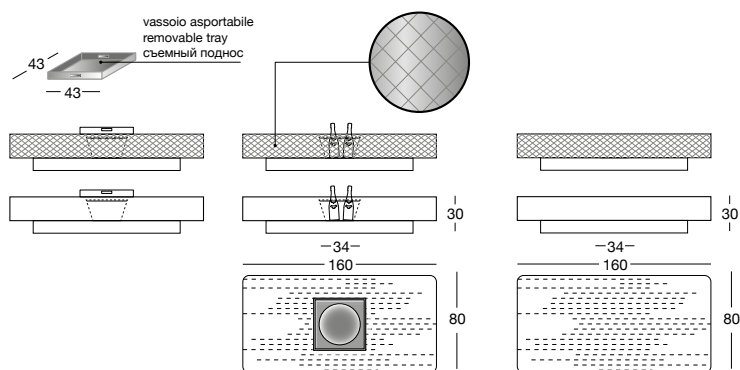

Lord

Design by Giuseppe VIGANÓ_Y 708

pg.46

Tavolino basso con (o senza) vassoio centrale rivestito in specchio bronzo e fumè.

Finitura piani:

- laccato lucido colori a campionario,
- Ebano lucido/opaco,
- Noce Canaletto lucido/opaco,
- Sucupira Luxury lucido/opaco,
- Radica di Noce lucida,
- Wengé opaco,
- rivestito in pelle nei colori a campionario.

Fascia esterna rivestita in pelle trapuntata P.3 cat. Suede e Lusso o P.9 cat. Nabuck o in metallo rettificato nelle finiture:

- oro chiaro lucido,
- oro Champagne opaco,
- cromato lucido,
- cromo nero lucido,
- bronzo satinato opaco,
- oro rosa lucido,
- oro rosa opaco.

Small table with (or without) central tray covered in bronze and smoky mirror.

Top finish:

- glossy lacquered wood in range colours,
- glossy/matt ebony,
- glossy/matt Canaletto walnut,
- glossy/matt Sucupira Luxury,
- glossy walnut burl wood,
- matt Wengé,
- covered in leather in the colours in the catalogue.

External strip covered in quilted leather in cat. P.3 Suede or Lusso, or cat. P.9 Nabuck or external strip in ground metal in the finishes:

- bright light gold,
- matt Champagne gold,
- bright chrome,
- bright black chrome,
- matt satin bronze,
- bright pink gold,
- matt pink gold.

Низкий столик с (или без) подносом в центре, облицованным дымчато-бронзовым зеркалом.

Отделка столешниц:

- глянцевый лак в цветовой гамме по каталогу,
- глянцевое/матовое эбеновое дерево,
- глянцевый/матовый орех Canaletto,
- глянцевая/матовая сукупира Luxury,
- глянцевое корневище ореха,
- матовое венге,
- отделка кожей в цветовой гамме по каталогу.

Наружная полоса обтянута кожей P.3 с прошивкой cat. Suede и Lusso или P.9 cat. Nabuck; или наружная полоса из шлифованного металла с отделкой:

- глянцевое светлое золото,
- матовое золото оттенка Шампанского,
- глянцевый хром,
- глянцевый черный хром,
- матовая сатинированная бронза,
- глянцевое розовое золото,
- матовое розовое золото.

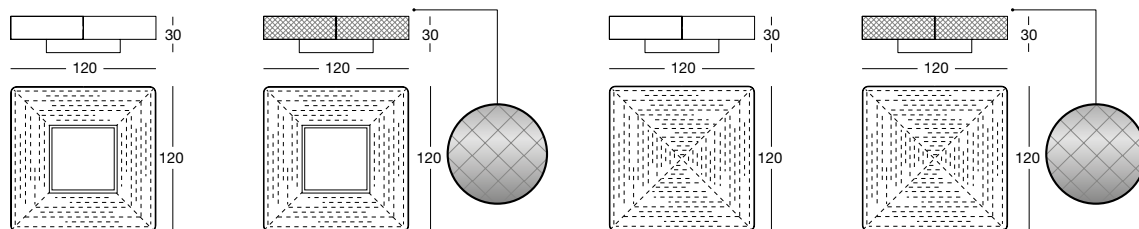

Louis

Design by Elle STUDIO_Y 720

pg.156

Collezione di tavolini in metallo rettificato in diverse misure.

Finiture struttura:

- oro chiaro lucido,
- oro Champagne opaco,
- cromato lucido,
- cromo nero lucido,
- bronzo satinato opaco,
- oro rosa lucido,
- oro rosa opaco.

Il vassoio è asportabile e complementare, rivestito in pelle o velluto a campionario oppure in legno nelle finiture:

- Ebano lucido/opaco,
- Noce Canaletto lucido/opaco,
- Sucupira Luxury lucido/opaco,

Il piano e la base sono in legno nelle finiture:

- Ebano lucido/opaco,
- Noce Canaletto lucido/opaco,
- Sucupira Luxury lucido/opaco,

Collection of different sized small tables in ground metal.

Frame finishes:

- bright light gold,
- matt Champagne gold,
- bright chrome,
- bright black chrome,
- matt satin bronze,
- bright pink gold,
- matt pink gold.

The tray can be removed. It is covered in leather or velvet from the catalogue or in wood:

- glossy/matt ebony,
- glossy/matt Canaletto walnut,
- glossy/matt Sucupira Luxury,

The top and base are in wood in the finishes:

- glossy/matt ebony,
- glossy/matt Canaletto walnut,
- glossy/matt Sucupira Luxury,

Collezione di tavolini in metallo rettificato in diverse misure.

Отделка каркаса:

- глянцевое светлое золото,
- матовое золото оттенка Шампанского,
- глянцевый хром,
- глянцевый черный хром,
- матовая сатинированная бронза,
- глянцевое розовое золото,
- матовое розовое золото.

Съемный поднос обтянут кожей или бархатом согласно каталогу или имеет следующую отделку деревом:

- глянцевое/матовое эбеновое дерево,
- глянцевый/матовый орех Canaletto,
- глянцевая/матовая сукупира Luxury,

Столешница и основание из дерева имеют следующую отделку:

- глянцевое/матовое эбеновое дерево,
- глянцевый/матовый орех Canaletto,
- глянцевая/матовая сукупира Luxury,



vassoio asportabile
removable tray
съемный поднос

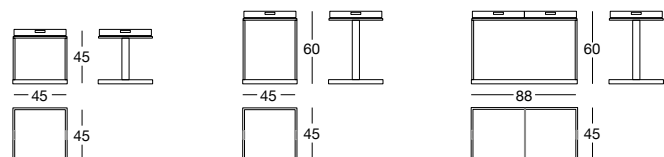

Manfred

Design by Giuseppe IASPARRA_Y 711

pg.18-192

Tavolino/consolle con base lavorata in metallo rettificato tagliato con laser a decoro "Sequence" e calandrato.

Finitura struttura:

- oro chiaro lucido,
- oro Champagne opaco,
- cromato lucido,
- cromo nero lucido,
- bronzo satinato opaco,
- oro rosa lucido,
- oro rosa opaco.

Finitura piani:

- specchio bronzo o fumè 5 mm con bisellatura,
- specchio acidato bronzo o fumè 5 mm con bisellatura,
- cristallo verniciato nero mm 8 con bisellatura,

Marmo spessore mm 20 con bisellatura di mm 20:

- marmo Verde Guatemala,
- marmo Corteccia,
- marmo Port Saint Laurent,
- marmo Rosso Levanto,
- marmo Bardiglio Nuvolato,
- marmo Elegant Brown,
- marmo Palissandro Oniciato,
- marmo Emperador Dark,
- marmo Silver Wave,
- marmo Agatha Black,
- marmo Frappuccino,
- marmo Calacatta Gold.
- onice (su richiesta).

Small table/console with base formed from ground laser-cut metal with a curved "Sequence" decoration.

Structure finish:

- bright light gold,
- matt Champagne gold,
- bright chrome,
- bright black chrome,
- matt satin bronze,
- bright pink gold,
- matt pink gold.

Top finish:

- bronze or smoky mirror 5 mm with bevel,
- frosted bronze or smoky mirror 5 mm with bevel,
- painted black crystal 8 mm with bevel,

Marble th. mm 20 with bevel mm 20:

- Guatemala Green marble,
- Corteccia marble,
- Port Saint Laurent marble,
- Rosso Levanto marble,
- Bardiglio Nuvolato marble,
- Elegant Brown marble,
- Shale Rosewood marble,
- Emperador Dark marble,
- Silver Wave marble,
- Agatha Black marble,
- Frappuccino marble,
- Calacatta Gold marble,
- onyx (on request).

Столик с обработанным основанием из шлифованного металла, разрезанного посредством лазера с декором "Sequence" и гнутого.

Отделка каркаса:

- глянцевое светлое золото,
- матовое золото оттенка Шампанского,
- глянцевый хром,
- глянцевый черный хром,
- матовая сатинированная бронза,
- глянцевое розовое золото,
- матовое розовое золото.

Отделка столешниц:

- бронзовое или дымчатое зеркало 5 мм со скосом,
- бронзовое или дымчатое травленое зеркало 5 мм со скосом, черное окрашенное стекло со скосом 20 мм,

Мрамор толщиной 20 мм со скосом 20 мм:

- мрамор Verde Guatemala,
- мрамор Corteccia,
- мрамор Port Saint Laurent,
- мрамор Rosso Levanto,
- мрамор Bardiglio Nuvolato,
- мрамор Elegant Brown,
- мрамор Palissandro Oniciato,
- мрамор Emperador Dark,
- мрамор Silver Wave,
- мрамор Agatha Black,
- мрамор Frappuccino,
- мрамор Calacatta Gold.
- оникс (по запросу).

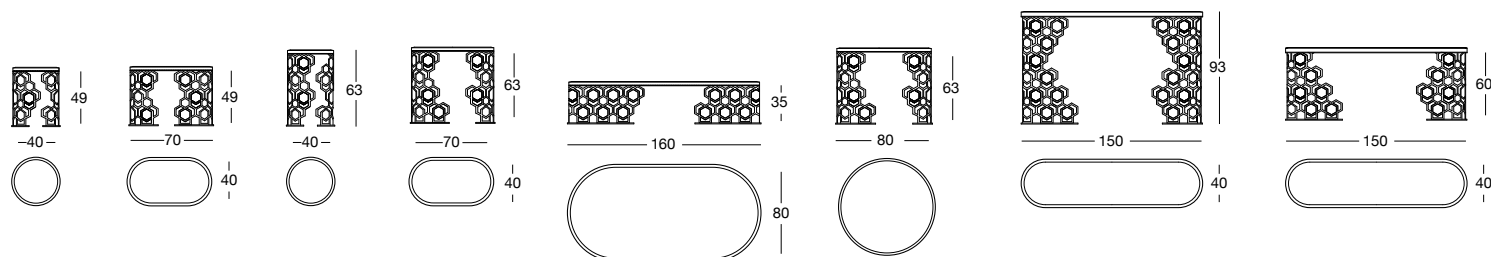

Martin

Design by Giuseppe IASPARRA_Y 717

pg.134

Tavolino di servizio con la base in metallo, disponibile nelle seguenti finiture:

- oro chiaro lucido,
- oro Champagne opaco,
- cromato lucido,
- cromo nero lucido,
- bronzo satinato opaco,
- oro rosa lucido,
- oro rosa opaco.

Piano in metallo come la struttura o rivestito in pelle campionario.

Small utility table with metal base, available in the following finishes:

- bright light gold,
- matt Champagne gold,
- bright chrome,
- bright black chrome,
- matt satin bronze,
- bright pink gold,
- matt pink gold.

Metal top like the structure or covered in leather from the range.

Вспомогательный столик с металлическим основанием со следующей отделкой:

- глянцевое светлое золото,
- матовое золото оттенка Шампанского,
- глянцевый хром,
- глянцевый черный хром,
- матовая сатинированная бронза,
- глянцевое розовое золото,
- матовое розовое золото.

Столешница из металла, как каркас, или с обивкой кожей по каталогу.

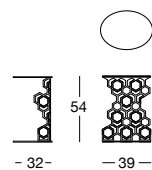

Moon

Design by Elle STUDIO_Y 310

pg.168

Tavolini rotondi con finitura:

- oro chiaro lucido,
- oro Champagne opaco,
- bronzo satinato opaco,
- cromo nero lucido,
- cromato lucido,
- bianco lucido,
- laccato lucido colori a campionario,
- bianco opaco.

Round tables with finish:

- bright light gold,
- matt champagne gold,
- matt satined bronze,
- bright black chrome,
- bright chrome,
- bright white,
- glossy lacquered wood in range colours,
- matt satined white.

Круглые столики с отделкой:

- глянцевое светлое золото,
- матовое золото оттенка Шампанского,
- матовая сатинированная бронза,
- глянцевый черный хром,
- глянцевый хром,
- глянцевый белый цвет,
- глянцевый лак в цветовой гамме по каталогу,
- матовый белый цвет.

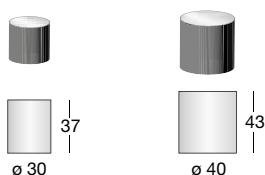

Odette

Design by Giuseppe IASPARRA_Y 726

pg.228

Console composta da 4 gambe coniche rivestite in pelle P.3 Suede e un puntale scanalato in metallo nelle finiture:

- oro chiaro lucido,
- oro Champagne opaco,
- cromato lucido,
- cromo nero lucido,
- bronzo satinato opaco,
- oro rosa lucido,
- oro rosa opaco.

Bordo sottopiano in metallo nelle stesse finiture del puntale della gamba. In appoggio al piano, elemento con 3 cassettini interamente rivestito in pelle a campionario. Maniglie in metallo scanalato nella stessa finitura del puntale della gamba.

Finiture piano:

- specchio bronzo o fumè mm 5 con bisellatura.
- Marmo spessore mm 20 con bisellatura di mm 20:
- marmo Verde Guatemala,
 - marmo Corteccia,
 - marmo Port Saint Laurent,
 - marmo Rosso Levanto,
 - marmo Bardiglio Nuvolato,
 - marmo Elegant Brown,
 - marmo Palissandro Oniciato,
 - marmo Emperador Dark,
 - marmo Silver Wave,
 - marmo Agatha Black,
 - marmo Frappuccino,
 - marmo Calacatta Gold.

Console with 4 conical legs covered in cat. P.3 Suede leather and a grooved metal ferrule in the finishes:

- bright light gold,
- matt Champagne gold,
- bright chrome,
- bright black chrome,
- matt satin bronze,
- bright pink gold,
- matt pink gold.

Underplate edge in metal in the same finishes as the leg ferrules. On the top, drawer unit with 3 drawers covered internally in leather.

Handles in grooved metal in the same finish as the leg ferrules.

Top finishes:

- 5 mm bronze or smoky mirror with bevel 20mm marble with 20mm bevel:
- Guatemala Green marble,
- Corteccia marble,
- Port Saint Laurent marble,
- Red Levanto marble,
- Bardiglio Nuvolato marble,
- Elegant Brown marble,
- Shale Rosewood marble,
- Emperador Dark marble,
- Silver Wave marble,
- Agatha Black marble,
- Frappuccino marble,
- Calacatta Gold marble.

Консоль с 4 коническими ножками, обтянутыми кожей P.3 Suede, и рифленным металлическим наконечником с отделкой:

- глянцевое светлое золото,
- матовое золото оттенка Шампанского,
- глянцевый хром,
- глянцевый черный хром,
- матовая сатинированная бронза,
- глянцевое розовое золото,
- матовое розовое золото.

Металлическая кромка под столешницей имеет такую же отделку, как наконечник ножек.

На столешнице расположен элемент с 3 ящиками, полностью обтянутыми кожей.

Ручки из рифленного металла имеют такую же отделку, как наконечник ножки.

Отделка столешницы:

- бронзовое или дымчатое зеркало 5 мм со скосом.
- Мрамор толщиной 20 мм со скосом 20 мм:
- мрамор Verde Guatemala,
 - мрамор Corteccia,
 - мрамор Port Saint Laurent,
 - мрамор Rosso Levanto,
 - мрамор Bardiglio Nuvolato,
 - мрамор Elegant Brown,
 - мрамор Palissandro Oniciato,
 - мрамор Emperador Dark,
 - мрамор Silver Wave,
 - мрамор Agatha Black,
 - мрамор Frappuccino,
 - мрамор Calacatta Gold.

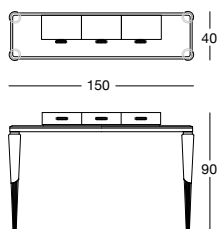

Orwell

Design by Giuseppe VIGANÓ_Y 723

pg.238

Consolle a 2 cassetti con gambe e struttura in legno nelle essenze:

- laccato lucido colori a campionario,
- Ebano lucido/opaco,
- Noce Canaletto lucido/opaco,
- Sucupira Luxury lucido/opaco,

Frontale cassetti rivestiti in pelle o cashmere Loro Piana Interiors a campionario oppure in legno come la struttura.

Profilo della base e cornice frontale in metallo rettificato nelle finiture:

- oro chiaro lucido,
- oro Champagne opaco,
- cromato lucido,
- cromo nero lucido,
- bronzo satinato opaco,
- oro rosa lucido,
- oro rosa opaco.

Finitura piano:

- specchio bronzo o fumè con bisellatura di mm 20,
- cristallo nero verniciato con bisellatura di mm 20,
- laccato lucido colori a campionario,
- Ebano lucido/opaco,
- Noce Canaletto lucido/opaco,
- Sucupira Luxury lucido/opaco,
- marmo Verde Guatemala,
- marmo Cortecchia,
- marmo Port Saint Laurent,
- marmo Rosso Levanto,
- marmo Bardiglio Nuvolato,
- marmo Elegant Brown,
- marmo Palissandro Oniciato,
- marmo Emperador Dark,
- marmo Silver Wave,
- marmo Agatha Black,
- marmo Frappuccino,
- marmo Calacatta Gold.

Maniglia in marmo a campionario o come il piano.

Optional: sul retro sono presenti due strip led dimmerabili che illuminano la parte inferiore e superiore del mobile. L'accensione avviene tramite interruttore a sfioramento touch. L'effetto è un fascio di luce che illumina la parete.

Console with two drawers with legs and frame in one of the following types of wood:

- glossy lacquered wood in range colours,
- glossy/matt ebony,
- glossy/matt Canaletto walnut,
- glossy/matt Sucupira Luxury,

Drawer fronts covered in leather or cashmere Loro Piana Interiors from the range or in the same type of wood as the frame.

Profile of base and front cornice in ground metal in the finishes:

- bright light gold,
- matt Champagne gold,
- bright chrome,
- bright black chrome,
- matt satin bronze,
- bright pink gold,
- matt pink gold.

Top finish:

- bronze or smoky mirror with 20 mm bevel,
- black painted glass with 20 mm bevel,
- glossy lacquered wood in range colours,
- glossy/matt ebony,
- glossy/matt Canaletto walnut,
- glossy/matt Sucupira Luxury,
- Guatemala Green marble,
- Cortecchia marble,
- Port Saint Laurent marble,
- Rosso Levanto marble,
- Bardiglio Nuvolato marble,
- Elegant Brown marble,
- Shale Rosewood marble,
- Emperador Dark marble,
- Silver Wave marble,
- Agatha Black marble,
- Frappuccino marble,
- Calacatta Gold marble.

Handle in marble from the range or like the top.

On the back, two dimmable LED strips light the lower and upper part of the chest. They are turned on with a touch-sensitive switch. The effect is a strip of light that illuminates the wall.

Консоль с 2 ящиками, с ножками и каркасом из древесины следующих пород:

- глянцевый лак в цветовой гамме по каталогу,
- глянцевое/матовое эбеновое дерево,
- глянцевый/матовый орех Canaletto,
- глянцевая/матовая сукупира Luxury,

Фасад ящиков обтянут кожей или кашемиром Loro Piana Interiors по каталогу или выполнен из древесины, как каркас.

Профиль основания и фронтальная рама из шлифованного металла со следующей отделкой:

- глянцевое светлое золото,
- матовое золото оттенка Шампанского,
- глянцевый хром,
- глянцевый черный хром,
- матовая сатинированная бронза,
- глянцевое розовое золото,
- матовое розовое золото.

Отделка столешницы:

- бронзовое или дымчатое зеркало со скосом 20 мм,
- черное окрашенное стекло со скосом 20 мм,
- глянцевый лак в цветовой гамме по каталогу,
- глянцевое/матовое эбеновое дерево,
- глянцевый/матовый орех Canaletto,
- глянцевая/матовая сукупира Luxury,
- мрамор Verde Guatemala,
- мрамор Cortecchia,
- мрамор Port Saint Laurent,
- мрамор Rosso Levanto,
- мрамор Bardiglio Nuvolato,
- мрамор Elegant Brown,
- мрамор Palissandro Oniciato,
- мрамор Emperador Dark,
- мрамор Silver Wave,
- мрамор Agatha Black,
- мрамор Frappuccino,
- мрамор Calacatta Gold.

Опция: сзади расположены две диммируемые светодиодные ленты для освещения нижней и верхней части изделия. Включение посредством сенсорного выключателя. Эффект светового луча, освещающего стену.

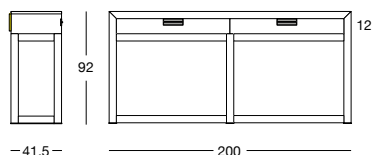

Prince

Design by Giuseppe VIGANÓ_Y 709

pg.172

Tavolino con piano interno e colonna rivestiti in pelle nei colori a campionario.

Piano superiore in vetro trasparente sagomato.
Bordo e base in metallo rettificato nelle finiture:

- oro chiaro lucido,
- oro Champagne opaco,
- cromato lucido,
- cromo nero lucido,
- bronzo satinato opaco,
- oro rosa lucido,
- oro rosa opaco.

Small table with internal shelf and column covered in leather in the colours in the catalogue.

Top surface in shaped transparent tempered glass.
Edge and base in ground metal in the finishes:

- bright light gold,
- matt Champagne gold,
- bright chrome,
- bright black chrome,
- matt satin bronze,
- bright pink gold,
- matt pink gold.

Столик с внутренней столешницей и колонной, обтянутыми кожей в цветовой гамме по каталогу.

Верхняя столешница из профилированного прозрачного стекла.
Кромка и основание из шлифованного металла с отделкой:

- глянцевое светлое золото,
- матовое золото оттенка Шампанского,
- глянцевый хром,
- глянцевый черный хром,
- матовая сатинированная бронза,
- глянцевое розовое золото,
- матовое розовое золото.

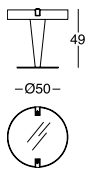

Rim

Design by Giuseppe VIGANÓ_T 100

pg.242

Console in metallo rettificato tagliato al laser ed assemblato.

Finitura struttura:

- oro chiaro lucido,
- oro Champagne opaco,
- cromato lucido,
- cromo nero lucido,
- bronzo satinato opaco.

Finitura piani:

- cristallo verniciato nero mm 8,
- specchio bronzo o fumè mm 6,
- marmo Verde Guatemala,
- marmo Cortecchia,
- marmo Elegant Brown,
- marmo Palissandro oniciato,
- marmo Silver Wave,
- marmo Agatha Black,
- marmo Frappuccino,
- marmo Calacatta Gold,
- marmo Emperador Dark.
- laccato lucido colori a campionario,
- Ebano lucido/opaco,
- Noce Canaletto lucido/opaco,
- Sucupira Luxury lucido/opaco,
- Wengé opaco.

Console in laser-cut ground metal, assembled.

Frame finishes:

- bright light gold,
- matt champagne gold,
- bright chrome,
- bright black chrome,
- matt satined bronze.

Top finish:

- painted black crystal 8 mm,
- bronze or smoky mirror 6 mm,
- Guatemala Green marble,
- Cortecchia marble,
- Elegant Brown Marble,
- Shale Rosewood Marble,
- Silver Wave marble,
- Agatha Black marble,
- Frappuccino marble,
- Calacatta Gold marble,
- Emperador Dark marble.
- glossy lacquered wood in range colours,
- glossy/matt ebony,
- glossy/matt Canaletto walnut,
- glossy/matt Sucupira Luxury,
- matt Wenge.

Консоль из шлифованного металла с лазерной резкой и собранного.

Отделка каркаса:

- глянцевое светлое золото,
- матовое золото оттенка Шампанского,
- глянцевый хром,
- глянцевый черный хром,
- матовая сатинированная бронза.

Отделка столешниц:

- стекло 8 мм, окрашенное в черный цвет
- бронзовое / дымчатое зеркало 6 мм,
- мрамор Verde Guatemala,
- мрамор Cortecchia,
- мрамор Elegant Brown,
- мрамор Palissandro oniciato,
- мрамор Silver Wave,
- мрамор Agatha Black,
- мрамор Frappuccino,
- мрамор Calacatta Gold,
- мрамор Emperador Dark.
- глянцевый лак в цветовой гамме по каталогу,
- глянцевое/матовое эбеновое дерево,
- глянцевый/матовый орех Canaletto,
- глянцевая/матовая сукупира Luxury,
- матовое венге.

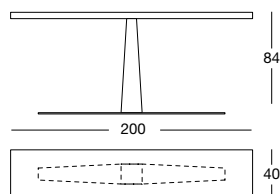
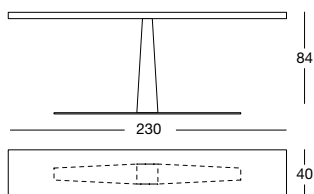

Ring

Design by Giuseppe VIGANÓ_Y 727

pg.114

Tavolini con struttura in legno nelle essenze:

- Ebano lucido/opaco,
- Noce Canaletto lucido/opaco,
- Sucupira Luxury lucido/opaco,

Finitura piani:

- Ebano lucido/opaco,
- Noce Canaletto lucido/opaco,
- Sucupira Luxury lucido/opaco,
- specchio bronzo o fumè,
- cristallo nero verniciato,
- marmo Verde Guatemala,
- marmo Corteccia,
- marmo Port Saint Laurent,
- marmo Rosso Levanto,
- marmo Bardiglio Nuvolato,
- marmo Elegant Brown,
- marmo Palissandro Oniciato,
- marmo Emperador Dark,
- marmo Silver Wave,
- marmo Agatha Black,
- marmo Frappuccino,
- marmo Calacatta Gold.

Bordo del piano e puntali delle gambe in metallo nelle finiture:

- oro chiaro lucido,
- oro Champagne opaco,
- cromato lucido,
- cromo nero lucido,
- bronzo satinato opaco,
- oro rosa lucido,
- oro rosa opaco.

Small tables with wood structure in the finishes:

- glossy/matt ebony,
- glossy/matt Canaletto walnut,
- glossy/matt Sucupira Luxury,

Top and surface finishes:

- glossy/matt ebony,
- glossy/matt Canaletto walnut,
- glossy/matt Sucupira Luxury,
- bronze or smoky mirror,
- black painted glass,
- Guatemala Green marble,
- Corteccia marble,
- Port Saint Laurent marble,
- Rosso Levanto marble,
- Bardiglio Nuvolato marble,
- Elegant Brown marble,
- Shale Rosewood marble,
- Emperador Dark marble,
- Silver Wave marble,
- Agatha Black marble,
- Frappuccino marble,
- Calacatta Gold marble.

Top edge and ferrules on the legs in metal in the finishes:

- bright light gold,
- matt Champagne gold,
- bright chrome,
- bright black chrome,
- matt satin bronze,
- bright pink gold,
- matt pink gold.

Столики с деревянным каркасом со следующей отделкой:

- глянец/матовое эбеновое дерево,
- глянец/матовый орех Canaletto,
- глянец/матовая сукупира Luxury,

Отделка столешниц:

- глянец/матовое эбеновое дерево,
- глянец/матовый орех Canaletto,
- глянец/матовая сукупира Luxury,
- бронзовое или дымчатое зеркало,
- черное окрашенное стекло,
- мрамор Verde Guatemala,
- мрамор Corteccia,
- мрамор Port Saint Laurent,
- мрамор Rosso Levanto,
- мрамор Bardiglio Nuvolato,
- мрамор Elegant Brown,
- мрамор Palissandro Oniciato,
- мрамор Emperador Dark,
- мрамор Silver Wave,
- мрамор Agatha Black,
- мрамор Frappuccino,
- мрамор Calacatta Gold.

Кромка столешницы и наконечники ножек выполнены из металла со следующей отделкой:

- глянец/светлое золото,
- матовое золото оттенка Шампанского,
- глянец/хром,
- глянец/черный хром,
- матовая сатинированная бронза,
- глянец/розовое золото,
- матовое розовое золото.

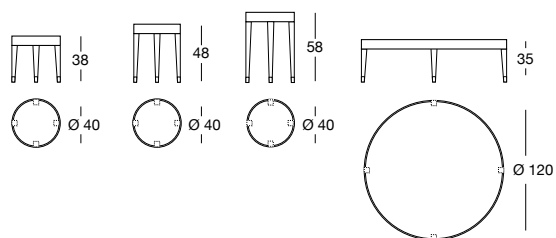

Safir

Design by Elle STUDIO_Y 722

pg.84

Collezione di tavolini in legno in due altezze con possibilità di inserire punto luce con piano in onice.

Finiture in legno:

- laccato lucido colori a campionario,
- Ebano lucido/opaco,
- Noce Canaletto lucido/opaco,
- Sucupira Luxury lucido/opaco,
- rivestiti in pelle a campionario.

Vassoi rivestiti completano la collezione.

Collection of small tables in wood, with two heights, and option of inserting a light with onyx diffuser.

Wood finishes:

- glossy lacquered wood in range colours,
- glossy/matt ebony,
- glossy/matt Canaletto walnut,
- glossy/matt Sucupira Luxury,
- covered in leathers as in our sample set.

Covered trays complete the collection.

Collezione деревянных столиков (две высоты) с возможностью установки светильника, со столешницей из оникса.

Отделка дерева:

- глянцевый лак в цветовой гамме по каталогу,
- глянцевое/матовое эбеновое дерево,
- глянцевый/матовый орех Canaletto,
- глянцевая/матовая сукупира Luxury,
- кожаная обивка согласно каталогу.

Collezione дополняют подносы с обивкой.

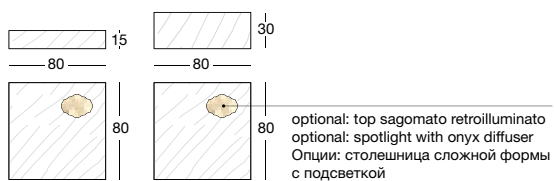

Schubert

Design by Giuseppe VIGANÓ_Y 725

pg.218

Consolle con struttura caratterizzata da tondini in metallo da Ø10 / 14 mm fissati, mediante piastra metallica tra base e piano, nel basamento in legno disponibile nelle seguenti essenze:

- laccato lucido colori a campionario,
- Ebano lucido/opaco,
- Noce Canaletto lucido/opaco,
- Sucupira Luxury lucido/opaco.

Profilo della base, anello sottopiano e tondini sono in metallo rettificato nelle seguenti finiture:

- oro chiaro lucido,
- oro Champagne opaco,
- cromato lucido,
- cromo nero lucido,
- bronzo satinato opaco.

Cromaticamente i tondini della base possono avere due finiture bicolore differenti:

- bicolore cromato lucido con cromo nero lucido,
- bicolore oro chiaro lucido con cromo nero lucido,
- bicolore oro chiaro lucido con bronzo satinato opaco,
- bicolore bronzo satinato opaco con oro Champagne opaco.

Finitura piani:

- laccato lucido colori a campionario,
- Ebano lucido/opaco,
- Noce Canaletto lucido/opaco,
- Sucupira Luxury lucido/opaco,
- specchio bronzo o fumè con bisellatura di mm 20,
- cristallo nero verniciato con bisellatura di mm 20,
- marmo Verde Guatemala,
- marmo Corteccia,
- marmo Port Saint Laurent,
- marmo Rosso Levanto,
- marmo Bardiglio Nuvolato,
- marmo Elegant Brown,
- marmo Palissandro Oniciato,
- marmo Emperador Dark,
- marmo Silver Wave,
- marmo Agatha Black,
- marmo Frappuccino,
- marmo Calacatta Gold.

Console with frame made from 10 / 14 mm metal rods fixed in the wood base with a metal plate between the base and the top. The wood base is available in the following types of wood:

- glossy lacquered wood in range colours,
- glossy/matt ebony,
- glossy/matt Canaletto walnut,
- glossy/matt Sucupira Luxury.

Profile of the base, undertop ring and rods are in ground metal in the following finishes:

- bright light gold,
- matt Champagne gold,
- bright chrome,
- bright black chrome,
- matt satined bronze.

Chromatically, the rods can have two different two-tone finishes:

- two-tone bright chrome with bright black chrome,
- two-tone bright light gold with bright black chrome,
- two-tone bright light gold with matt satined bronze,
- two-toned matt satined bronze with matt Champagne gold.

Top and surface finishes:

- glossy lacquered wood in range colours,
- glossy/matt ebony,
- glossy/matt Canaletto walnut,
- glossy/matt Sucupira Luxury,
- bronze or smoky mirror with 20 mm bevel,
- black painted glass with 20 mm bevel,
- Guatemala Green marble,
- Corteccia marble,
- Port Saint Laurent marble,
- Rosso Levanto marble,
- Bardiglio Nuvolato marble,
- Elegant Brown marble,
- Shale Rosewood marble,
- Emperador Dark marble,
- Silver Wave marble,
- Agatha Black marble,
- Frappuccino marble,
- Calacatta Gold marble.

Консоль с каркасом, характеризующимся металлическими стержнями Ø 10 / 14 мм, закрепленными посредством металлической пластины между основанием и столешницей в раме из древесины следующих пород:

- глянцевый лак в цветовой гамме по каталогу,
- глянцевое/матовое эбеновое дерево,
- глянцевый/матовый орех Canaletto,
- глянцевая/матовая сукупира Luxury.

Профиль основания, кольцо, расположенное под столешницей, и стержни выполнены из шлифованного металла со следующей отделкой:

- глянцевое светлое золото,
- матовое золото оттенка Шампанского,
- глянцевый хром,
- глянцевый черный хром,
- матовая сатинированная бронза.

Стержни основания могут иметь две двухцветные отделки:

- двухцветная: глянцевый хром и глянцевый черный хром,
- двухцветная: глянцевое светлое золото и глянцевый черный хром,
- двухцветная: глянцевое светлое золото и матовая сатинированная бронза.

Двухцветная: матовая сатинированная бронза и матовое золото оттенка Шампанского.

Отделка столешниц:

- глянцевый лак в цветовой гамме по каталогу,
- глянцевое/матовое эбеновое дерево,
- глянцевый/матовый орех Canaletto,
- глянцевая/матовая сукупира Luxury,
- бронзовое или дымчатое зеркало со скосом 20 мм,
- черное окрашенное стекло со скосом 20 мм,
- мрамор Verde Guatemala,
- мрамор Corteccia,
- мрамор Port Saint Laurent,
- мрамор Rosso Levanto,
- мрамор Bardiglio Nuvolato,
- мрамор Elegant Brown,
- мрамор Palissandro Oniciato,
- мрамор Emperador Dark,
- мрамор Silver Wave,
- мрамор Agatha Black,
- мрамор Frappuccino,
- мрамор Calacatta Gold.

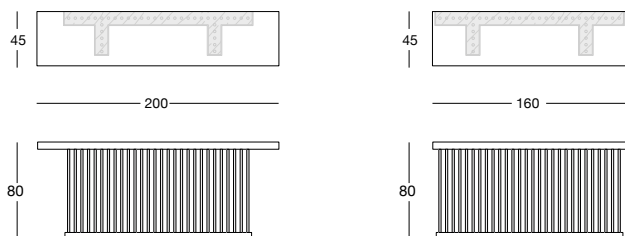

Struttura in metallo calandrato nelle seguenti finiture:

- oro chiaro lucido,
- oro Champagne opaco,
- cromato lucido,
- cromo nero lucido,
- bronzo satinato opaco,
- oro rosa lucido,
- oro rosa opaco.

o rivestita in pelle a campionario trapuntata a coste verticali.

Finitura piani:

- laccato lucido colori a campionario,
- Ebano lucido/opaco,
- Noce Canaletto lucido/opaco,
- Sucupira Luxury lucido/opaco,
- Radica di Noce lucida,
- marmo Verde Guatemala,
- marmo Cortecchia,
- marmo Port Saint Laurent,
- marmo Rosso Levanto,
- marmo Bardiglio Nuvolato,
- marmo Elegant Brown,
- marmo Palissandro Oniciato,
- marmo Emperador Dark,
- marmo Silver Wave,
- marmo Agatha Black,
- marmo Frappuccino,
- marmo Calacatta Gold,
- specchio bronzo o fumè,
- cristallo nero verniciato.

Nella versione Ø100 cm è inserito un vassoio in metallo rotondo.

Frame in calendared metal in the following finishes:

- bright light gold,
- matt Champagne gold,
- bright chrome,
- bright black chrome,
- matt satin bronze,
- bright pink gold,
- matt pink gold.

or covered in leather from the range quilted with vertical ribbing.

Top and surface finishes:

- glossy lacquered wood in range colours,
- glossy/matt ebony,
- glossy/matt Canaletto walnut,
- glossy/matt Sucupira Luxury,
- glossy walnut burl wood,
- Guatemala Green marble,
- Cortecchia marble,
- Port Saint Laurent marble,
- Rosso Levanto marble,
- Bardiglio Nuvolato marble,
- Elegant Brown marble,
- Shale Rosewood marble,
- Emperador Dark marble,
- Silver Wave marble,
- Agatha Black marble,
- Frappuccino marble,
- Calacatta Gold marble,
- bronze or smoky mirror,
- glass painted black,

The Ø100 cm version is fitted with a round metal tray.

Каркас из гнутого металла со следующей отделкой:

- глянцевое светлое золото,
- матовое золото оттенка Шампанского,
- глянцевый хром,
- глянцевый черный хром,
- матовая сатинированная бронза,
- глянцевое розовое золото,
- матовое розовое золото.

или обтянут кожей по каталогу с вертикальной прошивкой.

Отделка столешниц:

- глянцевый лак в цветовой гамме по каталогу,
- глянцевое/матовое эбеновое дерево,
- глянцевый/матовый орех Canaletto,
- глянцевая/матовая сукупира Luxury,
- глянцевое корневище ореха,
- мрамор Verde Guatemala,
- мрамор Cortecchia,
- мрамор Port Saint Laurent,
- мрамор Rosso Levanto,
- мрамор Bardiglio Nuvolato,
- мрамор Elegant Brown,
- мрамор Palissandro Oniciato,
- мрамор Emperador Dark,
- мрамор Silver Wave,
- мрамор Agatha Black,
- мрамор Frappuccino,
- мрамор Calacatta Gold,
- бронзовое или дымчатое зеркало,
- черное окрашенное стекло.

В версии Ø 100 см имеется круглый металлический поднос.

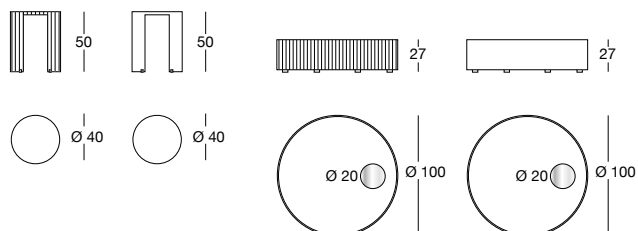

Yaki

Design by Giuseppe IASPARRA_Y 702

pg.160

Tavolino di servizio con base in fusione di ottone cesellata a mano.

Columna e piano bisellato:

- rivestiti in pelle P.9 Nabuck / P.3 Suede,
- marmo Verde Guatemala,
- marmo Cortecchia,
- marmo Port Saint Laurent,
- marmo Rosso Levanto,
- marmo Bardiglio Nuvolato,
- marmo Elegant Brown,
- marmo Palissandro Oniciato,
- marmo Emperador Dark,
- marmo Silver Wave,
- marmo Agatha Black,
- marmo Frappuccino,
- marmo Calacatta Gold,
- onice bianco.

Small service table with a hand-engraved cast brass base.

Column and top:

- covered in cat leather P.9 Nabuck / P.3 Suede,
- Guatemala Green marble,
- Cortecchia marble,
- Port Saint Laurent marble,
- Red Levanto marble,
- Bardiglio Nuvolato marble,
- Elegant Brown marble,
- Shale Rosewood marble,
- Emperador Dark marble,
- Silver Wave marble,
- Agatha Black marble,
- Frappuccino marble,
- Calacatta Gold marble,
- white onyx.

Вспомогательный столик с основанием из литой латуни с резьбой ручной работы.

Колонна и столешница со скосом:

- кожаная обивка кат. P.9 Nabuck / P.3 Suede,
- мрамор Verde Guatemala,
- мрамор Cortecchia,
- мрамор Port Saint Laurent,
- мрамор Rosso Levanto,
- мрамор Bardiglio Nuvolato,
- мрамор Elegant Brown,
- мрамор Palissandro Oniciato,
- мрамор Emperador Dark,
- мрамор Silver Wave,
- мрамор Agatha Black,
- мрамор Frappuccino,
- мрамор Calacatta Gold,
- белый оникс.

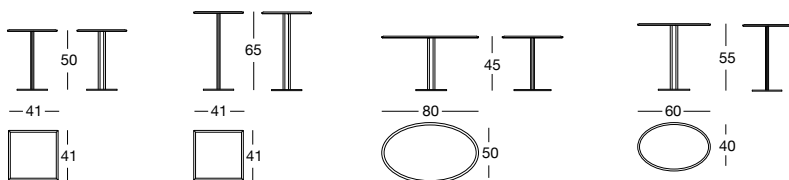

Zeus

Design by Giuseppe VIGANÓ_Y 733

pg.166

Tavolino con struttura in metallo, disponibile nelle seguenti finiture:

- oro chiaro lucido,
- oro Champagne opaco,
- cromato lucido,
- cromo nero lucido,
- bronzo satinato opaco,
- bicolore cromato lucido con cromo nero lucido,
- bicolore oro chiaro lucido con cromo nero lucido,
- bicolore oro chiaro lucido con bronzo satinato opaco,
- bicolore oro Champagne opaco con bronzo satinato opaco.

Piani nelle finiture:

- legno laccato lucido colori a campionario,

Marmo spessore mm 20 con bisellatura di mm 20:

- marmo Verde Guatemala,
- marmo Cortecchia,
- marmo Port Saint Laurent,
- marmo Rosso Levanto,
- marmo Bardiglio Nuvolato,
- marmo Elegant Brown,
- marmo Palissandro Oniciato,
- marmo Emperador Dark,
- marmo Silver Wave,
- marmo Agatha Black,
- marmo Frappuccino,
- marmo Calacatta Gold.

Small table with metal structure, available in the following finishes:

- bright light gold,
- matt Champagne gold,
- bright chrome,
- bright black chrome,
- matt satin bronze,
- two-toned bright chrome with bright black chrome,
- two-toned bright light gold with bright black chrome,
- two-toned bright light gold with matt satin bronze,
- two-toned bright Champagne gold with matt satin bronze.

Tops in the finishes:

- glossy lacquered wood in range colours,

Marble 20 mm thick with 20 mm bevel:

- Guatemala Green marble,
- Cortecchia marble,
- Port Saint Laurent marble,
- Red Levanto marble,
- Bardiglio Nuvolato marble,
- Elegant Brown marble,
- Shale Rosewood marble,
- Emperador Dark marble,
- Silver Wave marble,
- Agatha Black marble,
- Frappuccino marble,
- Calacatta Gold marble.

Столик с металлическим основанием со следующей отделкой:

- глянцевое светлое золото,
 - матовое золото оттенка Шампанского,
 - глянцевый хром,
 - глянцевый черный хром,
 - матовая сатинированная бронза,
 - двухцветная: глянцевый хром и глянцевый черный хром,
 - двухцветная: глянцевое светлое золото и глянцевый черный хром,
 - двухцветная: глянцевое светлое золото и матовая сатинированная бронза,
 - двухцветная: матовое золото оттенка Шампанского и матовая сатинированная бронза.
- Столешницы с отделкой:
- глянцевое лакированное дерево в цветовой гамме по каталогу,
- Мрамор толщиной 20 мм со скосом 20 мм:
- мрамор Verde Guatemala,
 - мрамор Cortecchia,
 - мрамор Port Saint Laurent,
 - мрамор Rosso Levanto,
 - мрамор Bardiglio Nuvolato,
 - мрамор Elegant Brown,
 - мрамор Palissandro Oniciato,
 - мрамор Emperador Dark,
 - мрамор Silver Wave,
 - мрамор Agatha Black,
 - мрамор Frappuccino,
 - мрамор Calacatta Gold.

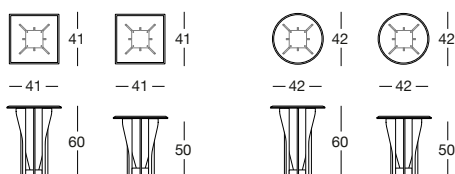

Adone

Design by Elle STUDIO_Y 335

pg.258

Bordi in metallo rettificato nelle finiture:

- oro chiaro lucido,
- oro Champagne opaco,
- cromato lucido,
- cromo nero lucido,
- bronzo satinato opaco,
- oro rosa lucido,
- oro rosa opaco.

Cornice rivestita in pelle.

Ground metal borders finished in:

- bright light gold,
- matt Champagne gold,
- bright chrome,
- bright black chrome,
- matt satin bronze,
- bright pink gold,
- matt pink gold.

Cornice covered in leather.

Кромки из шлифованного металла с отделкой:

- глянецовое светлое золото,
- матовое золото оттенка Шампанского,
- глянецовый хром,
- глянецовый черный хром,
- матовая сатинированная бронза,
- глянецовое розовое золото,
- матовое розовое золото.

Рама обтянута кожей.

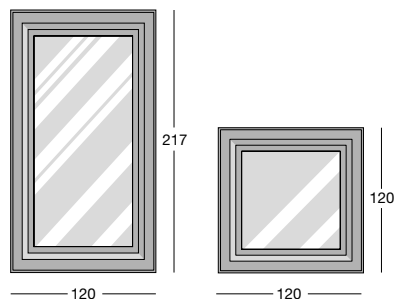

Byron

Design by Giuseppe IASPARRA_Y 340

pg.250

Struttura in metallo rettificato nelle finiture:

- oro chiaro lucido,
- oro Champagne opaco,
- cromato lucido,
- cromo nero lucido,
- bronzo satinato opaco,
- oro rosa lucido,
- oro rosa opaco.

Il bordo e il decoro interno sono rivestiti in camoscio P.3 cat. Suede.

Ground metal structure in the finishes:

- bright light gold,
- matt Champagne gold,
- bright chrome,
- bright black chrome,
- matt satin bronze,
- bright pink gold,
- matt pink gold.

Edges and internal decoration are covered in leather P.3 Cat. Suede.

Каркас из шлифованного металла с отделкой:

- глянецовое светлое золото,
- матовое золото оттенка Шампанского,
- глянецовый хром,
- глянецовый черный хром,
- матовая сатинированная бронза,
- глянецовое розовое золото,
- матовое розовое золото.

Окантовка и внутренний декор обтянуты кожей P.3 кат. Suede.

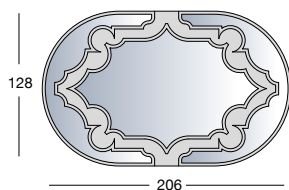

Emperor

Design by Elle STUDIO_Y 320

pg.272

Specchiera in stile "primo impero" intagliata a mano con finitura: foglia oro anticato e oro zecchino 24 carati.

Empire mirror hand carved in the finishes: antique gold leaf and 24-carat fine gold.

Зеркало в стиле «первой империи» с ручной резьбой и отделкой: Золотая фольга «под старину» и высокопробное золото 24 карата.

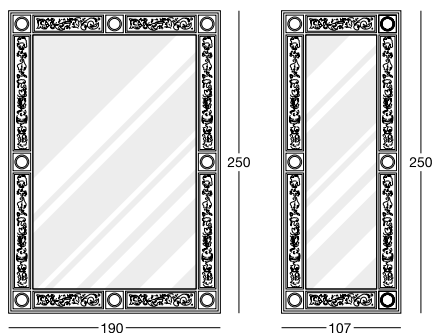

Graydon

Design by Giuseppe IASPARRA_Y 338

pg.254

Specchio neutro, bronzo o fumè con decoro inciso.

Struttura in metallo rettificato nelle finiture:

- oro chiaro lucido,
- oro Champagne opaco,
- cromato lucido,
- cromo nero lucido,
- bronzo satinato opaco,
- oro rosa lucido,
- oro rosa opaco.

Neutral, bronze or smoky mirror with etched decoration, structure in ground metal in the finishes:

- bright light gold,
- matt Champagne gold,
- bright chrome,
- bright black chrome,
- matt satin bronze,
- bright pink gold,
- matt pink gold.

Нейтральное, бронзовое или дымчатое зеркало с выгравированным декором, каркас из шлифованного металла с отделкой:

- глянцевое светлое золото,
- матовое золото оттенка Шампанского,
- глянцевый хром,
- глянцевый черный хром,
- матовая сатинированная бронза,
- глянцевое розовое золото,
- матовое розовое золото.

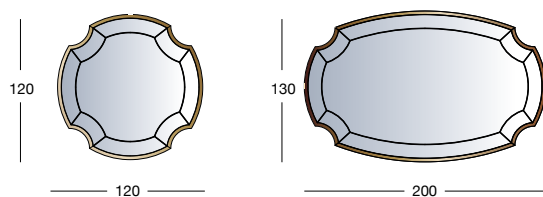

Isabelle

Design by Giuseppe VIGANÓ_Y 332

pg.274

Specchio orientabile rivestito in velluto o pelle nei colori a campionario.
Specchio bisellato mm 4.
Struttura portante in metallo rettificato nelle finiture bronzo satinato opaco e cromo nero lucido.

Adjustable mirror covered in velvet or leather in the colours in the catalogue. Bevelled mirror 4 mm.
Supporting structure in ground metal in the finishes matt satinated bronze and bright black chrome.

Поворотное зеркало, обтянутое бархатом или кожей в цветовой гамме по каталогу.
Скошенное зеркало 4 мм.
Несущая конструкция из шлифованного металла с отделкой: матовая сатинированная бронза и глянцевый черный хром.

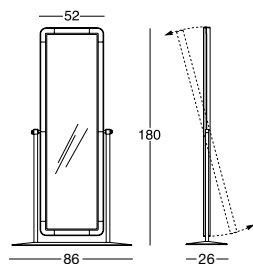

Mirage

Design by Giuseppe IASPARRA_Y 345

pg.246

Specchio con ante rivestite in pelle P.3 cat. Suede e Lusso liscio o in rilievo effetto 3D con decoro "Diamond" o "Sequence".

Specchio naturale bisellato mm 4.

Struttura portante in metallo rettificato nelle finiture:

- oro chiaro lucido,
- oro Champagne opaco,
- cromato lucido,
- cromo nero lucido,
- bronzo satinato opaco,
- oro rosa lucido,
- oro rosa opaco.

Mirror with doors covered in leather P.3 cat. Suede and Lusso with smooth or 3D-effect relief with "Diamond" or "Sequence" decoration.

Load-bearing structure in ground metal in the finishes:

- bright light gold,
- matt Champagne gold,
- bright chrome,
- bright black chrome,
- matt satin bronze,
- bright pink gold,
- matt pink gold.

Зеркало с дверцами, обтянутыми кожей P.3 cat. Suede-Lusso, гладкой или рельефной с эффектом 3D, с декором "Diamond" или "Sequence".

Натуральное скошенное зеркало 4 мм.

Каркас из шлифованного металла с отделкой:

- глянцевое светлое золото,
- матовое золото оттенка Шампанского,
- глянцевый хром,
- глянцевый черный хром,
- матовая сатинированная бронза,
- глянцевое розовое золото,
- матовое розовое золото.

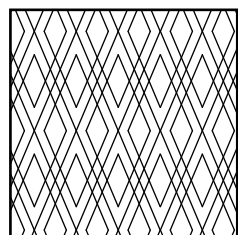

DIAMOND

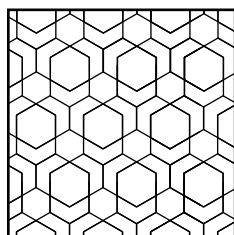

SEQUENCE

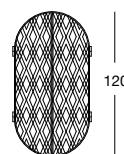
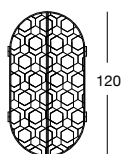
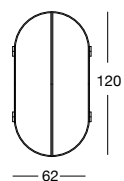
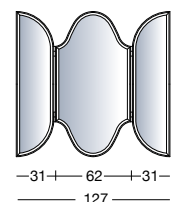

Nanami

Design by Silvia MUSETTI_Y 325

pg.266

Specchio con cornice interna in legno rivestita nei colori a campionario. Struttura perimetrale in metallo nelle finiture:

- oro chiaro lucido,
- oro Champagne opaco,
- cromato lucido,
- cromo nero lucido,
- bronzo satinato opaco,
- oro rosa lucido,
- oro rosa opaco.

Mirror with internal frame in wood covered in colours from the range. Perimeter structure in metal in the finishes:

- bright light gold,
- matt Champagne gold,
- bright chrome,
- bright black chrome,
- matt satin bronze,
- bright pink gold,
- matt pink gold.

Зеркало с деревянной внутренней рамой с обивкой в цветовой гамме по каталогу. Периметральный металлический каркас имеет следующую отделку:

- глянцевое светлое золото,
- матовое золото оттенка Шампанского,
- глянцевый хром,
- глянцевый черный хром,
- матовая сатинированная бронза,
- глянцевое розовое золото,
- матовое розовое золото.

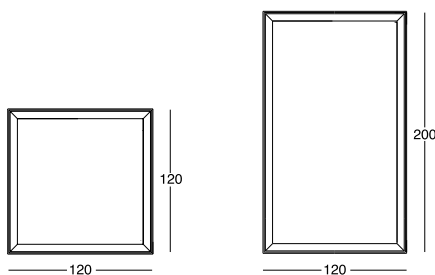

Scarlett

Design by Giuseppe VIGANÓ_Y 330

pg.276

Specchio rivestito in velluto o pelle, nei colori a campionario. Specchio bisellato mm 4.

Mirror covered in velvet or leather in the colours in the catalogue. Bevelled mirror 4 mm.

Зеркало, обтянутое бархатом или кожей в цветовой гамме по каталогу. Скошенное зеркало 4 мм.

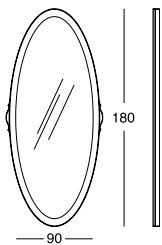

Venere

Design by ALI_Y 339

pg.270

Specchio con manichino versione femminile o maschile. Base in legno rivestita in pelle P.3 Suede o velluto Cat.H. Bordi e colonne strutturali in metallo scanalato nelle finiture:

- oro chiaro lucido,
- oro Champagne opaco,
- cromato lucido,
- cromo nero lucido,
- bronzo satinato opaco,
- oro rosa lucido,
- oro rosa opaco.

Retro dello specchio e piccola mensola d'appoggio rivestiti in pelle o velluto Cat.H.

Mirror with male or female manikin.

Wood base covered in leather P.3 Suede or velvet Cat.H from the range, edges and structural columns in grooved metal in the finishes:

- bright light gold,
- matt Champagne gold,
- bright chrome,
- bright black chrome,
- matt satin bronze,
- bright pink gold,
- matt pink gold.

Back of mirror and small valet shelf covered in leather or velvet Cat.H.

Зеркало с манекеном в женской или мужской версии.

Деревянное основание обтянуто кожей кат. P.3 Suede или бархатом по кат. H, кромки и структурные колонны из рифленого металла с отделкой:

- глянцевое светлое золото,
- матовое золото оттенка Шампанского,
- глянцевый хром,
- глянцевый черный хром,
- матовая сатинированная бронза,
- глянцевое розовое золото,
- матовое розовое золото.

Задняя сторона зеркала и полочка обтянуты кожей или бархатом по кат. H.

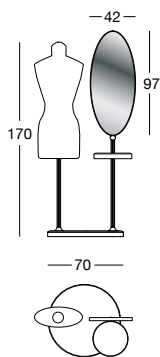

Akilele

Design by Elle STUDIO_Z 238

pg.306

Lampada da terra e da tavolo con **accensione al tocco**.

Struttura in metallo con finitura:

- oro chiaro lucido,
- cromato lucido,
- cromo nero lucido,
- bronzo satinato opaco.

Colonna rivestita in marmo bisellato:

- marmo Calacatta Gold,
- marmo Frappuccino,
- marmo Agatha Black,
- marmo Emperador Dark.

Oppure rivestita in pelle a campionario.

Lampshade foderato in tessuto di raso nei colori bianco, nero, beige e rosso oppure in lino naturale, o in Pizzo.

Elettrificazione standard 230V, 50Hz - E27.

Floor and tabletop lamp with **touch-sensitive activation**.

Frame in metal with finishes:

- bright light gold,
- bright chrome,
- bright black chrome,
- matt satined bronze.

Column in bevelled marble:

- Calacatta Gold marble,
- Frappuccino marble,
- Agatha Black marble,
- Emperador dark marble.

Or covered in leather from our catalogue.

Lampshade lined in the satin fabric in the colours white, black, beige or red, or in natural linen, or in lace.

Standard electrification: 230V, 50Hz - E27.

Напольный и настольный светильник с **сенсорной системой включения**.

Металлический каркас с отделкой:

- глянцевое светлое золото,
- глянцевый хром,
- глянцевый черный хром,
- матовая сатинированная бронза.

Колонна с отделкой из скошенного мрамора:

- мрамор Calacatta Gold,
- мрамор Frappuccino,
- мрамор Agatha Black,
- мрамор Emperador Dark.

Или с кожаной обивкой согласно каталогу.

Абажур с обивкой из атласной ткани белого, черного, бежевого и красного цветов или из натурального льна или кружева.

Стандартное напряжение 230В, 50Гц - E27.

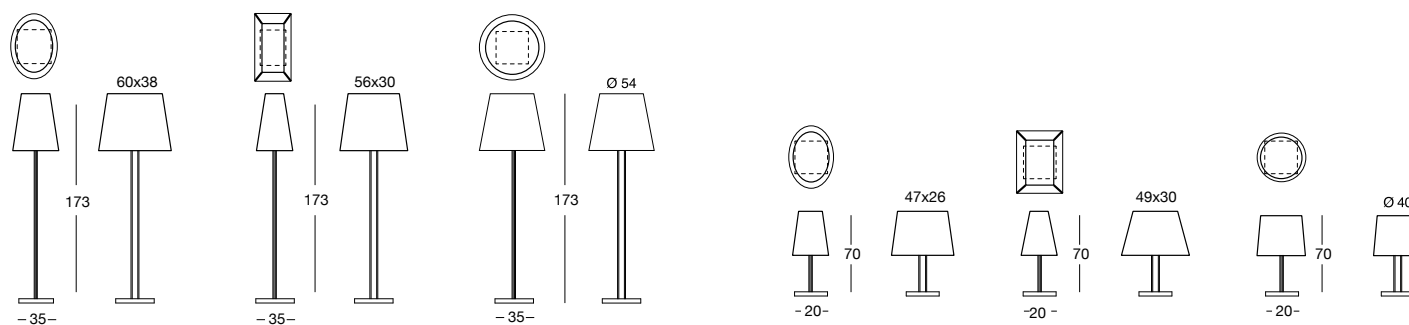

Colette

Design by Giuseppe IASPARRA_Z 225

pg.300

Lampada applique 2Xg9 struttura in metallo anodizzato lavorato a laser nelle finiture cromato lucido e oro chiaro lucido. **Stecche in cristallo di Murano**. Elettrificazione standard 220V, 50Hz - g9 (max 60W ciascuna)

Sconce invece di Applique lamp 2Xg9 with anodised metal structure, laser decorated, in the finishes bright chrome and bright light gold. **Glass sticks in Murano crystal**. Standard electrification 220V, 50Hz - g9 (max 60W each)

Бра 2Xg9 с конструкцией из анодированного металла, подвергнутого лазерной обработке, с отделкой глянцевый хром и глянцевое светлое золото. **Полоски из муранского стекла**.

Стандартное питание 220В, 50Гц - g9 (макс. 60 Вт кажд.)

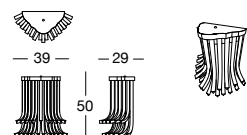

Dalma

Design by Giuseppe IASPARRA_Z 223

pg.302

Lampadario 2X piastra LED 4500 lumen a 3000° K cad in metallo anodizzato lavorato a laser nelle finiture cromato lucido e oro chiaro lucido. **Stecche in cristallo di Murano.** Elettrificazione dimmerabile 110-220V.

Chandelier 2X plate LED 4500 lumen a 3000° K each in anodised metal, laser decorated, in the finishes bright chrome and bright light gold. **Glass sticks in Murano crystal.** Dimmerable electrification 110-220V.

Люстра 2X со светодиодной пластиной 4500 люмен, 3000° К кажд. из анодированного металла, подвергнутого лазерной обработке, с отделкой глянцевый хром и глянцевое светлое золото. **Полоски из муранского стекла.** Питание 110-220В с диммером.

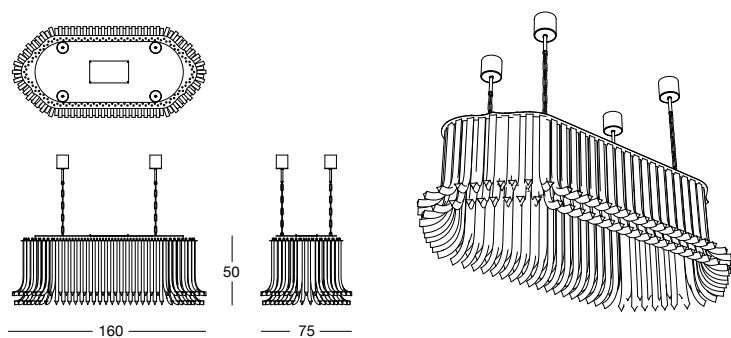

Elisabeth

Design by Giuseppe IASPARRA_Z 241

pg.280

Lampada da terra, da tavolo e applique 8Xg9 (max 60W ciascuna) struttura in metallo nelle finiture cromato lucido e oro chiaro lucido 24Kt. Vetri stecche in **cristallo di Murano.**

Floor and table lamp 8Xg9 (max 60W each), with metal frame in the finishes bright chrome and 24 Kt bright light gold. Glass sticks in **Murano crystal.**

Напольный, настольный и настенный светильник 8Xg9 (макс. 60Вт кажд.), каркас из металла с отделкой: глянцевый хром и глянцевое светлое золото 24 карата. **Панки из Муранского стекла.**

Lampadario in **cristallo di Murano** intrecciato a base ottagonale, ingombro Ø80 cm. Montatura disponibile in metallo nelle finiture cromato lucido e oro chiaro lucido 24Kt.

Luminaire in **Murano crystal**, with octagonal frame and overlapping pattern, space required: Ø80 cm.

Люстра из **муранского стекла**, плетения на восьмиугольном основании, габаритные размеры Ø80 см. Детали крепления из металла в отделке: глянцевый хром и светлое глянцевое золото 24 карата.

Elettrificazione 8XE27 (max 60W ciascuna).

Electrification 8XE27 (max. 60 W each).



Lucilla

Design by Studio C_Z 205

pg.312

Lampada in legno rivestita in cuoio antico. Paralume foderato in tessuto di raso nei colori bianco, nero, beige e rosso oppure in lino naturale. Elettrificazione standard 230V, 50Hz - E27. Elettrificazione a richiesta 120V, 60Hz - E26.

Wooden lamp covered in antique hide. Lampshade lined in satin fabric in the colours white, black, beige or red, or in natural linen. Standard electrification 230V, 50Hz - E27. Electrification on request 120V, 60Hz - E26.

Деревянный светильник, обтянутый состаренной кожей. Абажур с обивкой из атласной ткани белого, черного, бежевого и красного цветов или из натурального льна. Стандартное напряжение 220В, 50Гц - E27. Напряжение по запросу 120В, 60Гц. - E26.

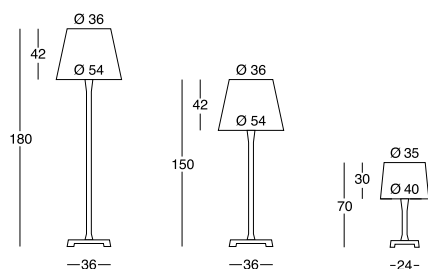

Narita

Design by Alessandro LA SPADA_Z 235

pg.294

Lampade in metallo rettificato disponibile nelle seguenti finiture: oro chiaro lucido, oro Champagne opaco, cromato lucido, cromo nero lucido, bronzo satinato opaco. Paralume in plexiglass opalino. Illuminazione 12V con luce a led calda.

Lamps in ground metal, available in the following finishes: bright light gold, matt champagne gold, bright chrome, bright black chrome, matt satined bronze. Lampshade in opaline Plexiglas. Illumination 12V with warm led lighting.

Светильники из шлифованного металла со следующей отделкой: светлое золото, матовое золото оттенка Шампанского, глянцевый хром, глянцевый черный хром, матовая сатинированная бронза. Абажур из опалового плексигласа. Светодиодная система освещения 12В (теплый свет).

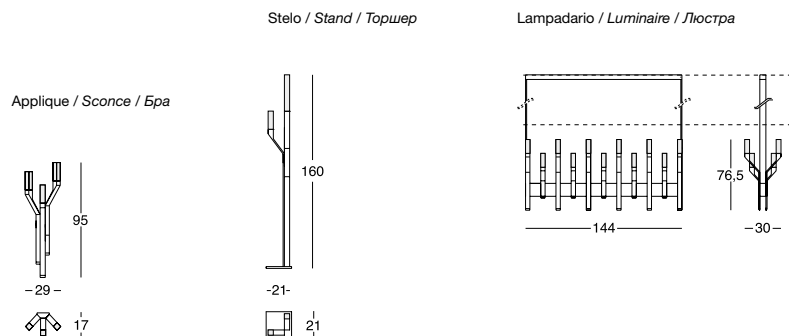

Paris

Design by Giuseppe VIGANÓ **Z 215**

pg.314

Struttura in metallo rettificato, con finitura cromo nero lucido e bronzo satinato opaco. Paralume foderato in tessuto di raso nei colori bianco, nero, beige e rosso.

Electrificazione 230V, 50Hz - E27.

Ground metal frame, with bright black chrome or matt satin bronze finish. Lampshade lined in satin fabric in the colours white, black, beige or red. Electrification 230V, 50Hz - E27.

Каркас из шлифованного металла со следующей отделкой: глянцевый черный хром, матовая сатинированная бронза. Абажур с обивкой из атласной ткани белого, черного, бежевого и красного цветов. Напряжение: 230В, 50Гц - E27.

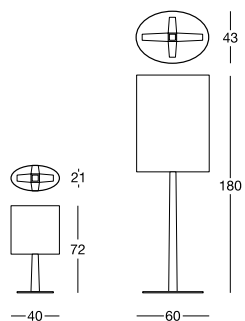

Wool & Silk *carpet*

Design by ALI & Giuseppe IASPARRA_V 401

pg.324

Tappeti realizzati a mano su telai di legno. Trattandosi di colori naturali le tonalità riportate sono da ritenersi indicative. Su richiesta è possibile realizzare il tappeto su misura.

Carpets made by hand on wooden looms. Since these are natural colours, the shades shown must be considered as examples. Made-to-measure carpets are possible, on request.

Ковры, изготавливаемые вручную на деревянных ткацких станках. Так как речь идет о натуральных цветах, приведенные оттенки являются ориентировочными. Возможно изготовление ковра определенного размера по заказу.

ESSENCE

400 x 300 cm. 80% lana e 20% seta.
Base in lana, disegno in seta in rilievo, cornice in seta.

ESSENCE

400 x 300 cm. 80% wool and 20% silk.
Base in wool, relief design in silk, silk border.

ESSENCE

400 x 300 cm. Шерсть 80%, шелк 20%.
Основа из шерсти, рельефный узор из шелка, обрамление из шелка.

JASMINE

400 x 300 cm. 50% lana e 50% seta.
Base in lana, linea in seta in rilievo.

JASMINE

400 x 300 cm. 50% wool and 50% silk.
Base in wool, relief design in silk.

JASMINE

400 x 300 cm. Шерсть 50%, шелк 50%.
Основа из шерсти, рельефный узор из шелка.

TREASURE

360 x 270 cm. 80% lana e 20% seta.
Base in lana e disegno in rilievo seta.

TREASURE

80% wool and 20% natural silk – 360 x 270 cm.
Base in wool, relief design in silk.

TREASURE

360 x 270 cm. Шерсть 80%, шелк 20%.
Основа из шерсти, рельефный узор из шелка.

PERCY

400 x 260 cm. 80% lana e 20% seta.
Base in lana, bordo disegno rilievo in seta e interno disegno in seta.

PERCY

400 x 260 cm. 80% wool and 20% silk.
Base in wool, edge of relief design in silk, and internal design in silk.

PERCY

400 x 260 cm. Шерсть 80%, шелк 20%.
Основа из шерсти, рельефная окантовка узора из шелка, внутренняя часть узора из шелка.

PERCY RECTANGULAR

400 x 260 cm. 50% lana e 50% seta.
Base in lana, bordo disegno rilievo in seta e interno disegno in seta.

PERCY RECTANGULAR

400 x 260 cm. 50% wool and 50% silk.
Base in wool, edge of relief design in silk, and internal design in silk.

PERCY RECTANGULAR

400 x 260 cm. Шерсть 50%, шелк 50%.
Основа из шерсти, рельефная окантовка узора из шелка, внутренняя часть узора из шелка.

SHELLEY

400 x 260 cm. 50% lana e 50% seta.
Base in lana e disegno in rilievo in seta.

SHELLEY

400 x 260 cm. 50% wool and 50% silk.
Base in wool, relief design in silk.

SHELLEY

400 x 260 cm. Шерсть 50%, шелк 50%.
Основа из шерсти, рельефный узор из шелка.

CLAIRE

400 x 270 cm. 50% lana e 50% seta.
Base in lana e disegno in rilievo seta.

CLAIRE

400 x 270 cm. 50% wool and 50% silk.
Base in wool and relief design in silk.

CLAIRE

400 x 270 cm. Шерсть 50%, шелк 50%.
Основа из шерсти, рельефный узор из шелка.

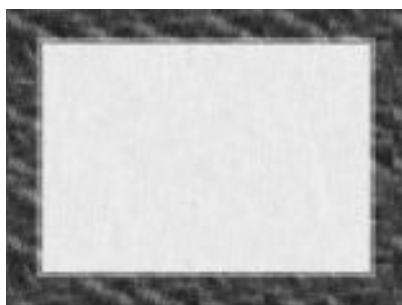

ESSENCE



JASMINE



TREASURE



PERCY

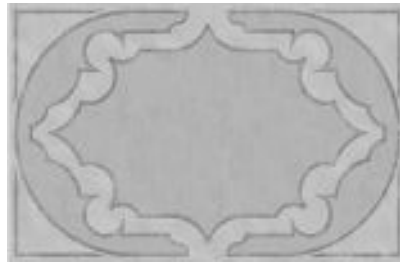

PERCY RECTANGULAR

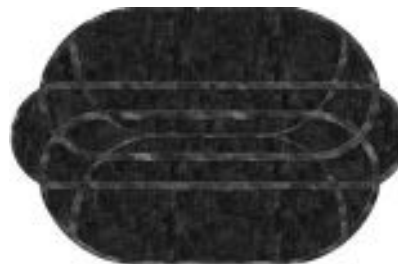

SHELLEY



CLAIRE

Onici / marmi

Onyx and marbles / Оникс и мрамор

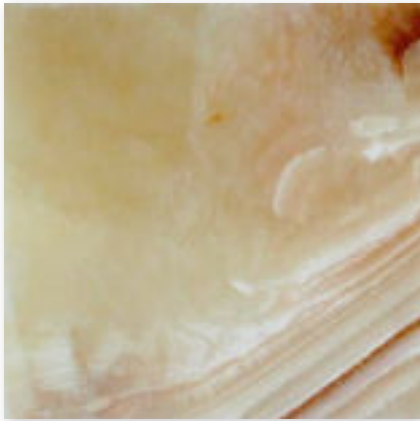

ONICE MIELE
Honey onyx
Оникс белый



ONICE AVORIO
Ivory onyx
Оникс цвета слоновой кости



ONICE BIANCO
White onyx
Оникс белый

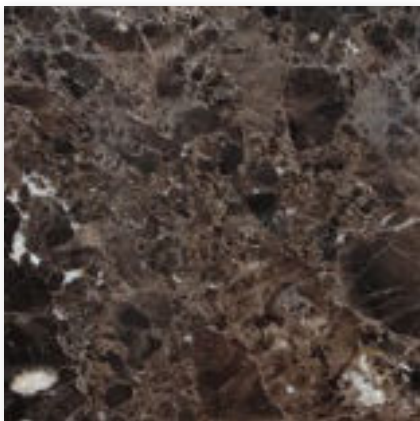

MARMO EMPERADOR DARK
Marble Emperador Dark
Мрамор Emperador Dark



MARMO CALACATTA GOLD
Marble Calacatta Gold
Мрамор Calacatta Gold

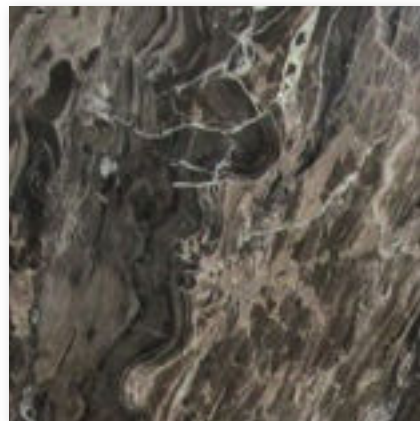

MARMO FRAPPUCCINO
Marble Frappuccino
Мрамор Frappuccino



MARMO PORT SAINT LAURENT
Marble Port Saint Laurent
Мрамор Port Saint Laurent

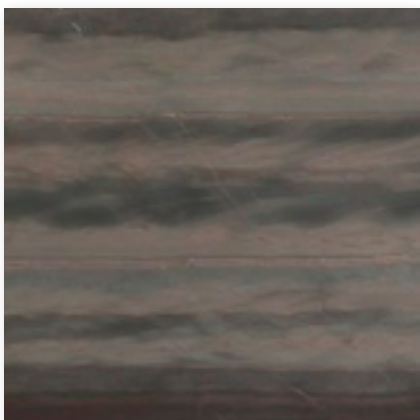

MARMO ELEGANT BROWN
Marble Elegant Brown
Мрамор Elegant Brown



MARMO AGATHA BLACK
Marble Agatha Black
Мрамор Agatha Black



MARMO SILVER WAVE
Marble Silver Wave
Мрамор Silver Wave



MARMO PALISSANDRO ONICIATO
Shale Rosewood Marble
Мрамор Palissandro Oniciato

Onici / marmi

Onyx and marbles / Онисе и мрамор



MARMO BARDIGLIO NUVOLATO
Bardiglio Nuvolato Marble
Мрамор Bardiglio Nuvolato

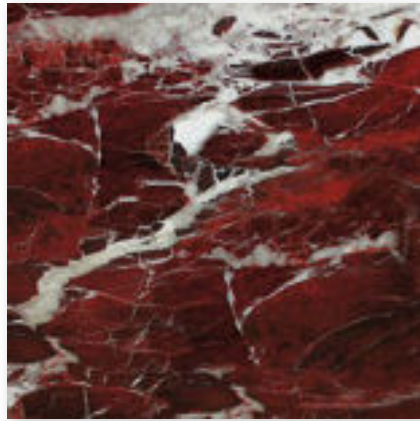

MARMO ROSSO LEVANTO
Marble Rosso Levanto
Мрамор Rosso Levanto



MARMO CORTECCIA
Corteccia Marble
Мрамор Corteccia

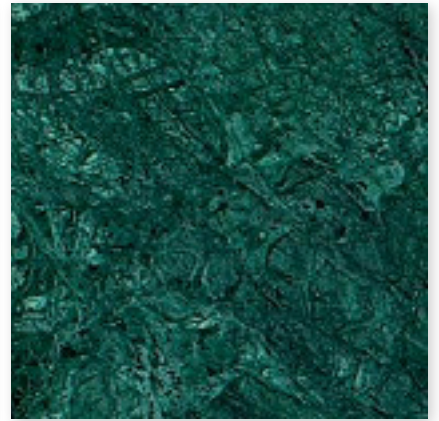

MARMO VERDE GUATEMALA
Marble Verde Guatemala
Мрамор Verde Guatemala



MARMO PORTORO (SOLO TAVOLINI BAG)
Marble Portoro (only BAG small tables)
Мрамор Portoro (только столики BAG)

Ceramiche / ottone

Ceramics and brass / Керамика и латунь



CERAMICA SPIRAL COLOR ORO
(SOLO TAVOLINI AMADEUS)
Spiral pattern gold ceramic
(only AMADEUS small tables)
Керамика узор Spiral, цвет золото
(только для маленьких столиков AMADEUS)

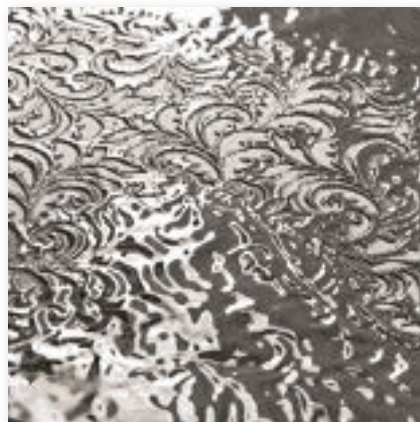

CERAMICA DAMASK COLOR PLATINO
(SOLO TAVOLINI AMADEUS)
Damask pattern platinum ceramic
(only AMADEUS small tables)
Керамика узор Damask, цвет платина
(только для столиков AMADEUS)



FUSIONE DI OTTONE CESELLATA A MANO
(SOLO TAVOLINI YAKI/BAG)
Hand engraved cast brass
(only YAKI/ BAG small tables)
Литая латунь с резьбой ручной работы
(только для столиков YAKI/BAG)

Legni in essenza e laccati

Natural finish and lacquered woods / Дерево: древесные породы и лак

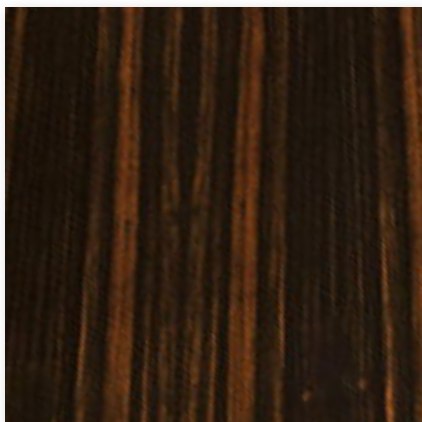

EBANO LUCIDO O OPACO
Glossy or matt ebony
Глянцевое / Матовый эбеновое дерево

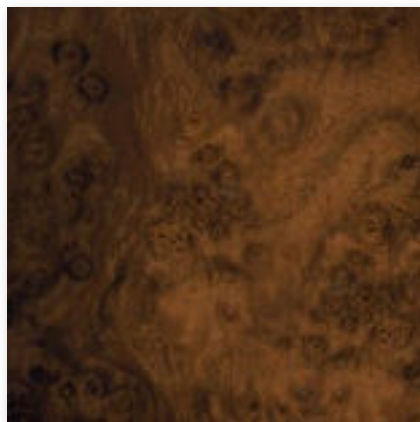

RADICA DI NOCE LUCIDA
Glossy walnut burl wood
Глянцевое корневище ореха

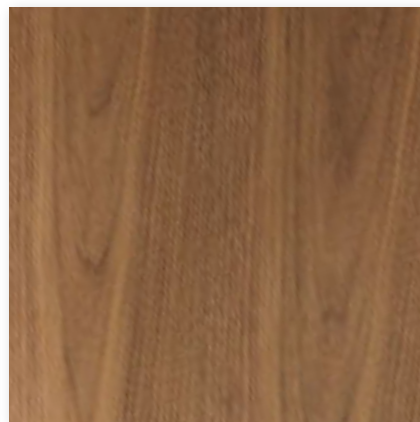

NOCE CANALETTO LUCIDO O OPACO
Glossy or matt Canaletto walnut
Глянцевый / матовый орех canaletto



SUCUPIRA LUXURY LUCIDO O OPACO
glossy or matt Sucupira Luxury
глянцевая / матовая сукупира Luxury

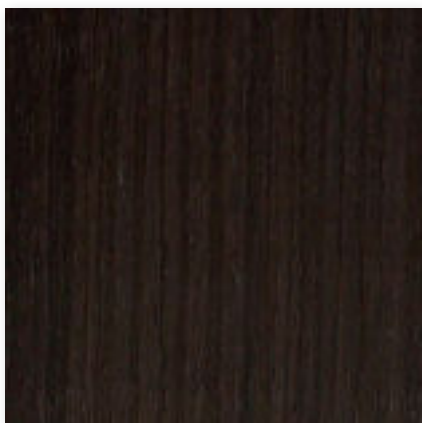

ZEBRANO TINTO SCURO OPACO
Matt dark Zebano
Матовое зебрано, тонированное в темный цвет



WENGÉ OPACO
Matt wengé
Матовое венге

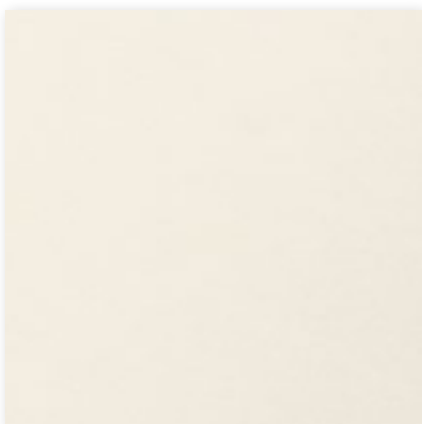

LACCATO LUCIDO CANAPA
Canapa glossy lacquer
Глянцевый лак конопляного цвета

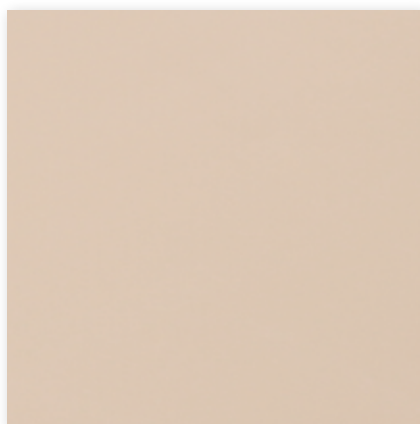

LACCATO LUCIDO CIPRIA
Powder glossy lacquer
Глянцевый лак пудрового цвета

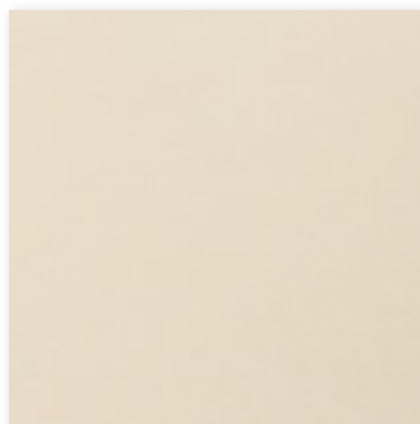

LACCATO LUCIDO AVORIO
Ivory glossy lacquer
Глянцевый лак цвета слоновой кости

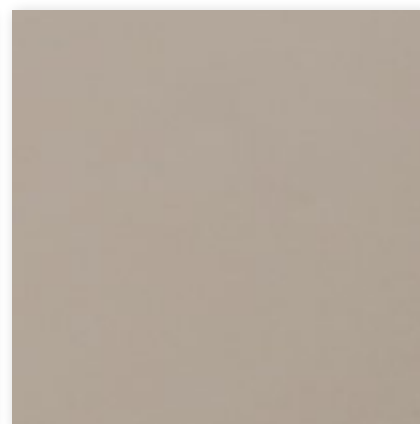

LACCATO LUCIDO CORDA
Rope glossy lacquer
Глянцевый лак холщового цвета



LACCATO LUCIDO TORTORA
Turtle dove grey glossy lacquer
Глянцевый лак серо-бежевого цвета

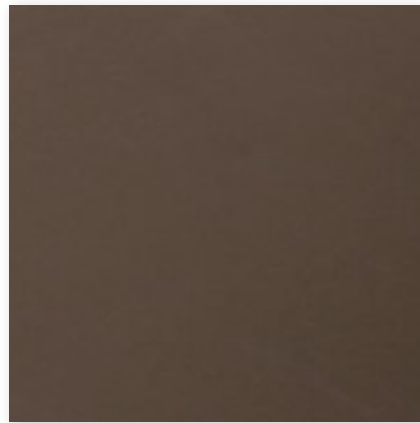

LACCATO LUCIDO CAFFÈ
Coffee glossy lacquer
Глянцевый лак кофейного цвета

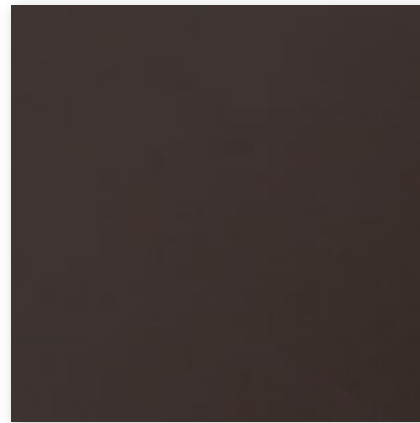

LACCATO LUCIDO MOKA
Moka glossy lacquer
Глянцевый лак цвета мокко



LACCATO LUCIDO PRUGNA
Plum glossy lacquer
Глянцевый лак сливового цвета



LACCATO LUCIDO PIOMBO
Lead grey glossy lacquer
Глянцевый лак свинцово-серого цвета

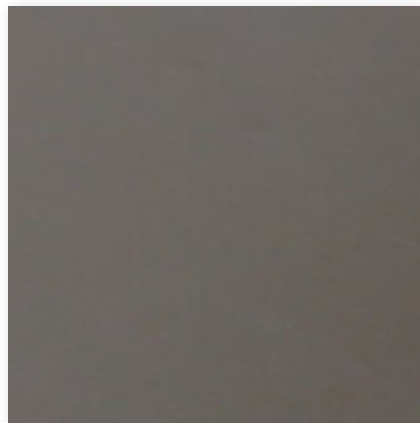

LACCATO LUCIDO GRANITO
Granite glossy lacquer
Глянцевый лак гранитово-серого цвета



LACCATO LUCIDO DARK PINE
Dark pine glossy lacquer
Глянцевый лак темно-зеленого цвета



LACCATO LUCIDO PETROLIO
Teal glossy lacquer
Глянцевый лак цвета петроль

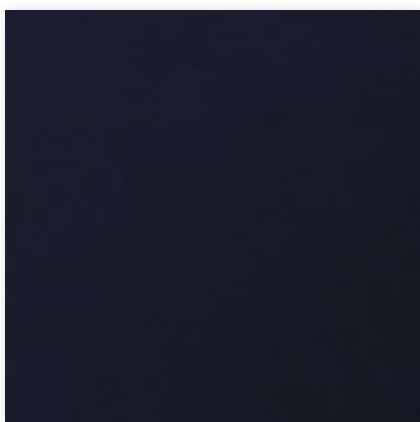

LACCATO LUCIDO BLU NOTTE
Dark blue glossy lacquer
Глянцевый лак темно-синего цвета

Metalli

Metals / Металл



ORO CHIARO LUCIDO
Bright light gold
Глянцевое светлое золото



ORO CHAMPAGNE OPACO
Champagne matt gold
Матовое золото оттенка Шампанского



BRONZO SATINATO OPACO
Matt satined bronze
Матовая сатинированная бронза



CROMO NERO LUCIDO
Bright black chrome
Глянцевый черный хром



CROMATO LUCIDO
Bright chrome
Глянцевый хром



ORO ROSA LUCIDO
Bright pink gold
Глянцевое розовое золото



ORO ROSA OPACO
Matt pink gold
Матовое розовое золото

Cristalli / specchi

Crystal glass and mirrors / Стекло и зеркало



CRISTALLO VERNICIATO NERO
Black painted glass
Стекло, окрашенное в черный цвет



CRISTALLO DARK FUMÈ (SOLO SERIE KARL)
Dark Fumè glass (only KARL collection)
Стекло Dark Fumè (только для серии KARL)



CRISTALLO BRONZO (SOLO SERIE KARL)
Bronze glass (only KARL collection)
Стекло bronzo (только для серии KARL)



CRISTALLO FUMÈ (SOLO SERIE KARL)
Smoke glass (only KARL collection)
Стекло Fumè (только для серии KARL)



SPECCHIO NATURALE
Natural mirror
Натуральное зеркало



SPECCHIO BRONZO
Bronze mirror
Бронзовое зеркало



SPECCHIO FUMÈ
Smoky mirror
Дымчатое зеркало

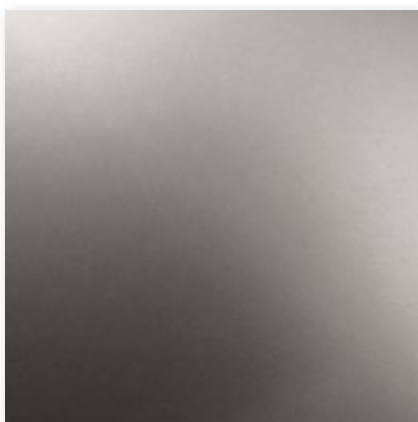

SPECCHIO ACIDATO FUMÈ
Frosted smoky mirror
Зеркало травленое дымчатое

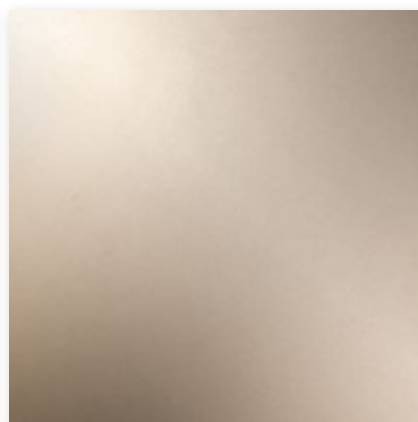

SPECCHIO ACIDATO BRONZO
Frosted bronze mirror
Зеркало травленое бронзовое

ELONGHI