

EN PLEIN AIR

Un viottolo, una radura, un prato, una piscina, un'altana, un declivio, una siepe, un anfratto. Nel verde ogni cosa rinasce. Due poltroncine sembrano anticipare l'arrivo degli ospiti. Un gruppetto di sedie sogna chi le occuperà. Un tavolino pregusta la sorpresa di un incontro. Un grande divano immagina le conversazioni che saranno intrecciate su di lui. Lo spazio è come un teatro vivente che si apre largo e armonioso, in attesa di essere invaso da voci e presenze.

A path, clearing, meadow, swimming pool, turret, slope, hedge, or cleft. Everything is reborn from green. Two armchairs seem to anticipate the arrival of guests. A group of chairs dream about the people who will sit on them. A coffee table looks forward to the surprise of an encounter. A large sofa imagines the conversations that will be interwoven upon it. The space is like a living theatre which opens up, large and harmonious, waiting to be invaded by voices and presences.



OUTDOOR

09	AGRA
39	ANIN
40	B2
66	BUBBLE ROCK
48	CABRIO
70	CAFÈ
30	CARBON FROG
12	DAYDREAM
78	EXTRA WALL
39	EXTRASOFT
54	FAMILY CHAIR
	FAMILY LOUNGE TABLE
40	FILO OUTDOOR
2	FLOW
25	FROG - FROG LOUNGE
16	GEORGE'S
72	HI TECH
76	ILE CLUB DAYBED
50	ILE POUF
43	ILE TABLE
47	JELLY TABLE
58	KALÈ
75	MAJA D
44	MATE
	MINI CAFÈ
47	MINI JELLY
20	MINI TOMBOLO
32	NINA
16	NOTES
60	NUT
43	PONCHO
4	RABBIT & THE TORTOISE
	COLLECTION
28	TOMBOLO
20	WEDGE

—
Flow, perfetta sotto il sole delle spiagge californiane o in un piccolo terrazzo milanese, è caratterizzata da struttura ultralight in metallo verniciato canna di fucile che disegna un tratteggio nell'aria.
Flow, perfect under the Californian sun or in a Milanese terrace, is characterized by an ultra-light structure in gunmetal-painted steel that makes a hatching effect in the air.





04

FLOW /
RABBIT & THE TORTOISE COLLECTION /



07

FLOW /



09

AGRA /
RABBIT & THE TORTOISE COLLECTION /





—
La struttura intrecciata di Daydream ospita eleganti cuscini, per un daybed casual chic che non rinuncia ai dettagli di stile e ad una comodità superiore. The structural weaved part of Daydream is accompanied by elegant cushions: a casual chic daybed that does not renounce to the details of style and comfort.





Pura nel disegno, George's viene resa preziosa dal gioco di rivestimenti e finiture che si combinano in modo diverso, creando molteplici possibilità di utilizzo.

With a very simple design, George's is made precious by the combination of materials and finishings that are combined in multiple style, creating different possibility of use.





20

MINI TOMBOLO /
WEDGE /

—
Mini Tombolo è realizzata ispirandosi all'antica tecnica del pizzo di Cantù, questo merletto dai toni naturali che riprende i punti della tradizione rinnovati in chiave contemporanea. Mini Tombolo is made taking inspiration from by the ancient crochet technique of Cantù, this lace of natural tones that recaptures the traditional stitching in a contemporary style.







L'iconica poltroncina Frog nella principesca versione imbottita, mantiene le sue caratteristiche: bassa, larga, ampia, agile come una rana pronta al salto accanto a una pozza d'acqua. The iconic armchair Frog, even in a princely padded version, keeps its features: low, wide, generous and lively like a frog, next to a pond and ready to jump.



28

TOMBOLO /





—
Lo sgabello Nina si distingue
per la struttura in tubolare d'acciaio
dal garbato disegno. Qui in versione
rivestita in tessuto per esterni.
The Nina stool stands out for the graceful
design of its tubular steel frame. Here
in the fabric version for outdoor use.





—
Lieve e sbarazzina, la sedia George's
sa indossare il colore con grazia.
Light and carefree, the George's chair
wears colour gracefully.





—
Conversazione en plein air con Filo Outdoor, caratterizzato dalle misure generose e dalla struttura in tubolare d'acciaio.

Conversation en plein air with Filo Outdoor, characterised by its generous size and its frame in tubular steel.









—
Un angolo raccolto per aperitivo,
tè o prima colazione arredato
con mini Jelly e Jelly table.
A corner for an aperitif, tea or
breakfast furnished with mini Jelly
and Jelly table.





50

ILE POUF /

—
Fresche, poetiche e semplici,
le forme dei tavolini
Rabbit & the Tortoise Collection
arredano con originalità anche
gli spazi esterni.
Fresh, poetic and simple, the forms
of the Rabbit & the Tortoise Collection
low tables furnish outdoor spaces
with originality.



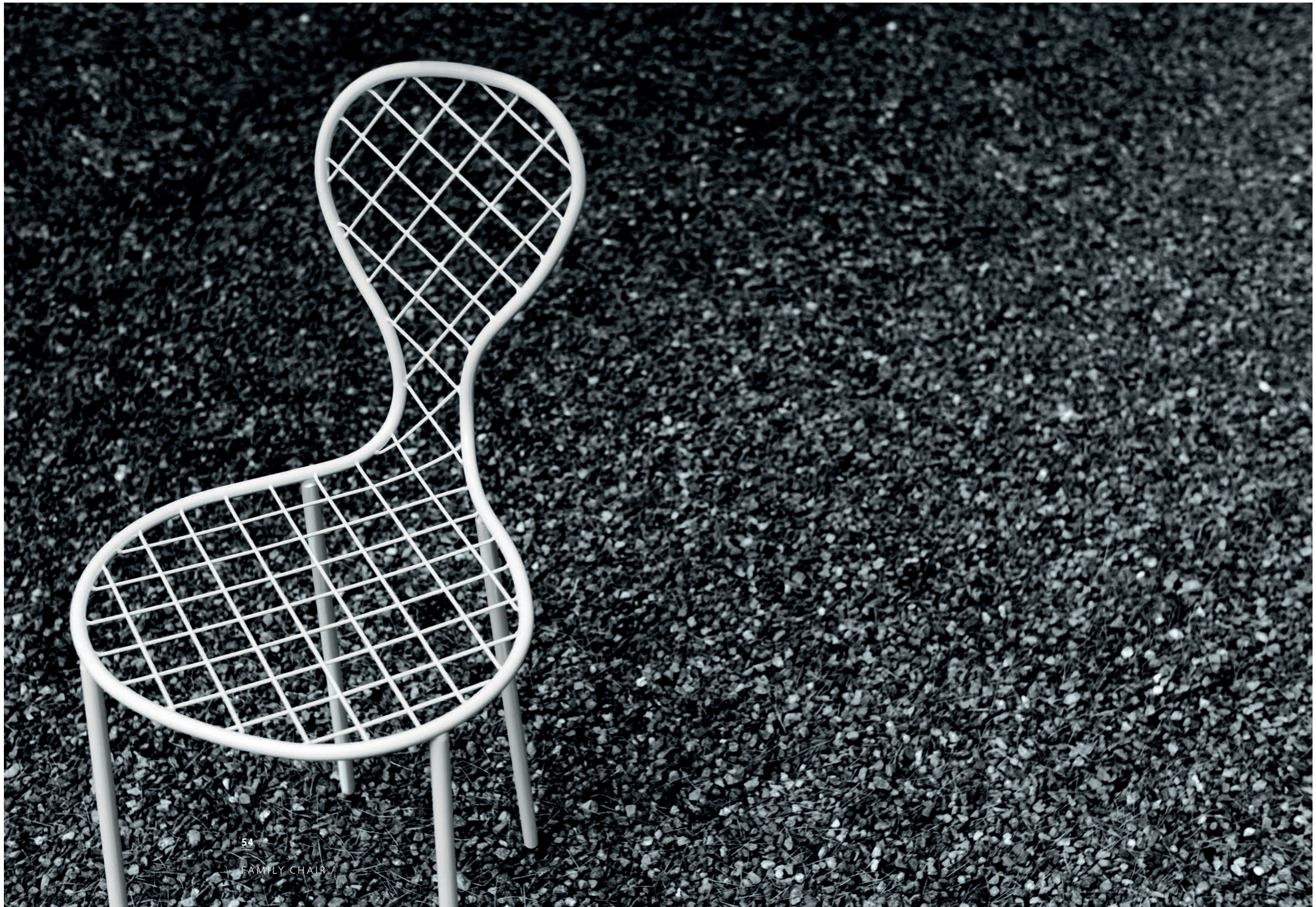



—
Le forme sinuose del tavolino
sgabello Kalè evocano un suggestiva
immagine floreale.
The sinuous forms of the coffee
table/stool Kalè evoke a suggestive
floral image.



58

KALÈ /
EXTRASOFT /





60

NUT / WEDGE /



—
Il design forte di Cabrio abita gli spazi verdi con un tocco anticonformista.
The strong design of Cabrio inhabits green spaces with a non-conformist touch.

—
La modularità di Extrasoft permette di personalizzare anche gli ambienti esterni attraverso infinite composizioni.
The modular nature of Extrasoft gives the chance to personalize even outdoor spaces through infinite compositions.





—
In ambienti all'aperto, Frog,
in versione poltrona o chaise longue
è ancora più fresca e lieve, un tocco
di pura eleganza.

In open-air environments, Frog,
in armchair or chaise longue versions
is even fresher and lighter, a touch
of pure elegance.

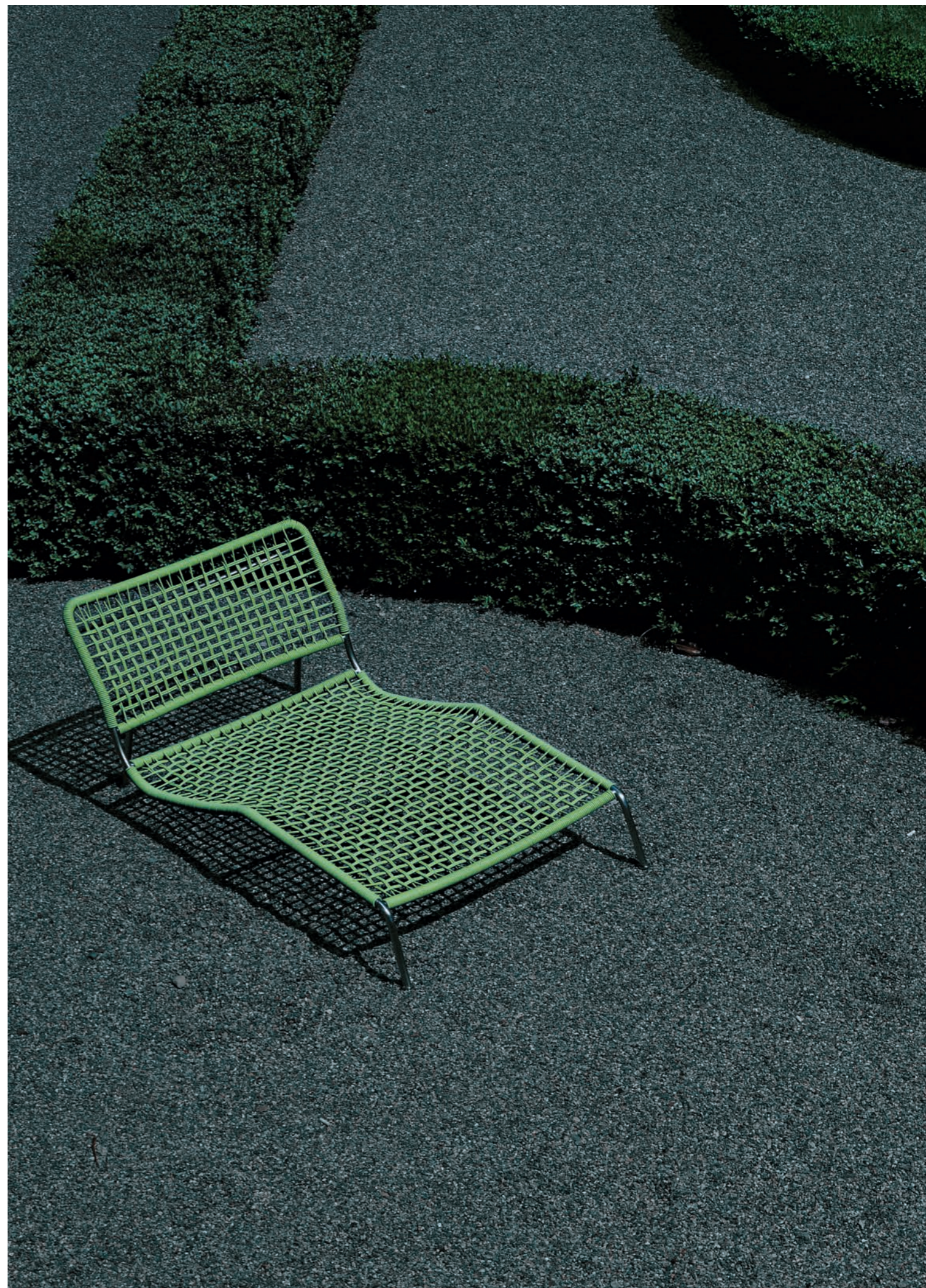



—
Per la sua spartana e nuda bellezza,
quasi Bauhaus, Hi Tech è la poltrona
ideale per tutti gli ambienti esterni.
Due to its austere and nude, almost
Bauhaus beauty, Hi Tech is the
perfect armchair for all outdoor
environments.

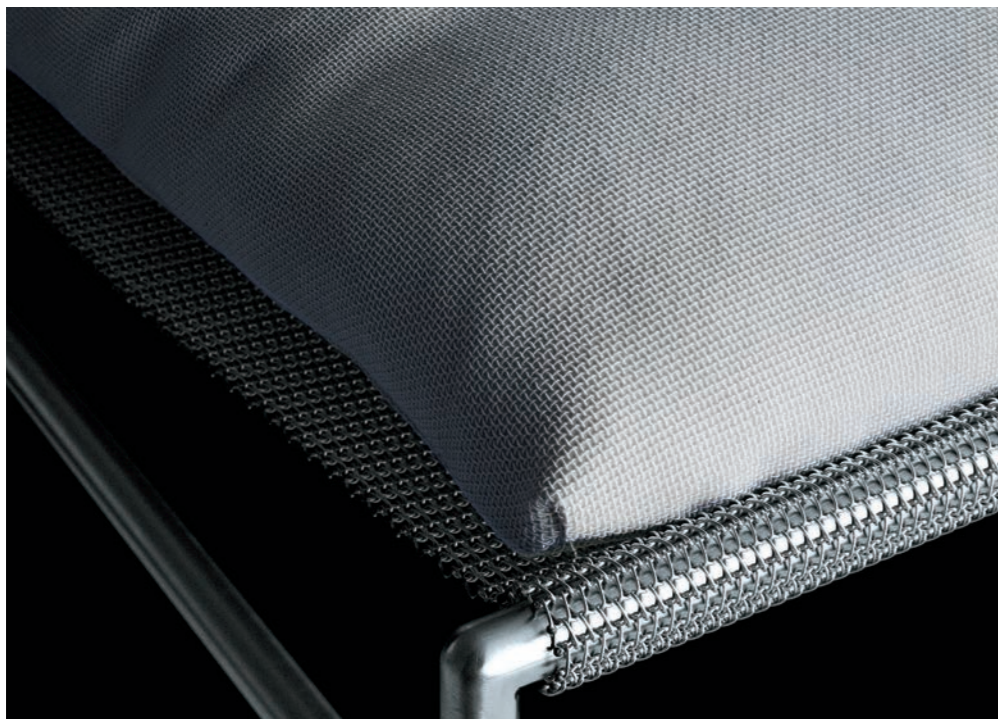



—

Un tocco di glamour per giardini
e terrazzi con Wedge versione esterni,
con struttura in alluminio verniciato.
A touch of glamour for gardens
and terraces with the outdoor version
of Wedge, with its frame in painted
aluminium.

—
Comodo, estivo e chic, Ile Club Daybed in versione esterni, è perfetto per vivere il riposo all'aperto.
Comfortable, summery, and chic, the Ile Club Daybed in its version for outdoor use, is perfect for resting in the open air.





Agra | Indoor – Outdoor

design David Lopez Quincoces

Poltrona, divani e lettino disponibili sia nella versione "Light" solo struttura, oppure con intreccio.

Struttura in tubolare Ø25mm di acciaio Inox AISI 316 satinato opaco oppure in acciaio verniciato con fondo zincante per esterno e finito con polveri epossidiche poliestere grigio canna di fucile. Intreccio in corda cerata (Ø 5mm) nelle finiture a catalogo.

Telaio sedile, avvitato alla struttura, in tubolare d'acciaio Inox sezione 40x30mm, cinghiato con molleggio a nastri elastici in caucciù rivestito con ganci in acciaio Inox; imbottitura in schiuma poliuretana a cellula aperta DRYFEEL S e falde di fibra per esterno, rivestita con una foderina in tessuto idrorepellente termosaldato. Cuscini di seduta e cuscini a rullo per schienali e braccioli, in schiuma poliuretana a cellula aperta DRYFEEL S e falde di fibra per esterno rivestita con una foderina in tessuto idrorepellente termosaldato. Rivestimento in tessuto per esterni, interamente sfoderabile tramite cerniere e velcro a strappo.

Appoggio a terra garantito da piedini in PVC nero.

Disponibili anche nella versione da interni.

pag. 09, 11

Armchair, sofas and daybed available both in the "Light" version - structure only - or weaved version.

Tubular frame Ø25mm in stainless steel AISI 316 with matt satin finishing or with galvanizing base for outdoor and finished with epoxy polyester powder coating gunmetal colour, woven in waxed rope (Ø 5mm) in the finishings available in collection. Seat chassis, screwed to the frame, in 40x30mm stainless steel sprung with coated rubber elastic straps, with stainless steel hooks.

Padding with open cell structure polyurethane foam DRYFEEL S and fibre for outdoor, coated with heat-sealed waterproof fabric protection. Seat cushions and bolster backrests and armrests cushions, padded with open cell structure polyurethane foam DRYFEEL S and fibre for outdoor, covered with heat-sealed waterproof fabric. Upholstery with outdoor fabrics only, fully removable by zippers and Velcro fastenings.

Floor support secured by black PVC feet.

Available also for indoor.

Poltrona / Armchair

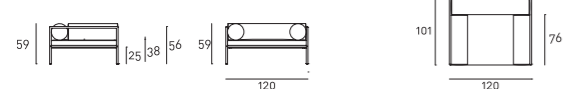

Divani / Sofas

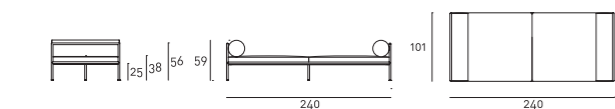
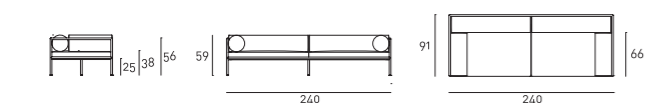
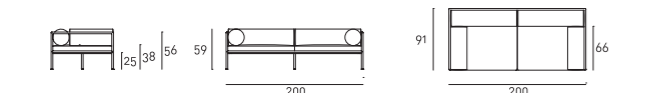

Poltrona / Armchair

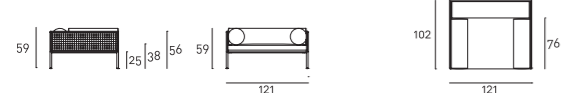

Divani / Sofas

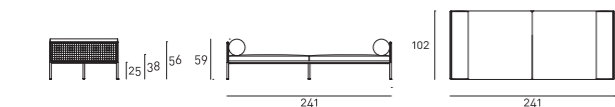
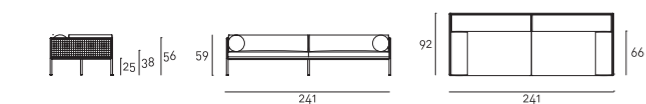
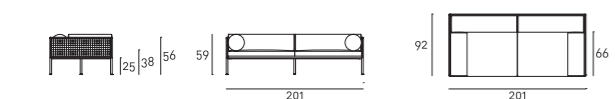

Anin | Indoor – Outdoor

design David Lopez Quincoces

Sgabello con struttura costituita da lastre di alluminio spessore 8mm, verniciate con polveri epossidiche nel colore RAL-K7 9017 nero. Base formata da 2 lastre fresate che si intersecano, stabilizzate da un giunto avvitato sotto la struttura e piano di appoggio incollato tramite innesti.

Imbottitura cuscinetto in schiuma poliuretana a cellula aperta DRYFEEL S e rivestimento in tessuto per esterni non sfoderabile.

Disponibile anche nella versione da interni.

pag. 39

Stool with frame in 8mm thick aluminum plates with black epoxy powder coating RAL-K7 9017. Base consisting of two intersecting milled plates, stabilized by a joint screwed under the structure and top glued through grafts.

Cushion padding with open cell structure polyurethane foam DRYFEEL S with non-removable outdoor fabric upholstery only.

Available also for indoor.



Cuscinetto / Cushion



B2 | Indoor – Outdoor

design Victor Vasilev

Tavolino con struttura in lamiera di acciaio da 2,5mm composto da 4 piani di dimensioni e altezze diverse avvitati alla base. Verniciatura con fondo zincante per esterno e finitura con polveri epossidiche poliestere nei colori RAL- K7 9010 bianco o nero ANODIK.

Disponibile anche nella versione da interni.

pag. 40

Table with steel structure consisting of 4 tops of 2,5mm steel sheet screwed to the base, in different heights and dimensions, coated with a galvanizing base for outdoor and with epoxy polyester powder in RAL-K7 9010 white or black ANODIK.

Available also for indoor.

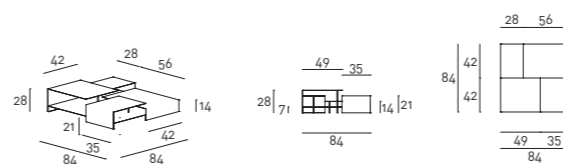

Bubble Rock | Indoor - Outdoor
design Piero Lissoni

pag. 66

Elementi di diverse forme e dimensioni con struttura monoscocca in multistrati marino e molleggio con nastri elastici intrecciati in caucciù rivestito. Imbottitura in schiuma poliuretana a cellula aperta FILTREN®T, ricoperta da fibre per uso esterno e fodera di copertura in tessuto idrorepellente. Rivestimento in tessuto per esterni, interamente sfoderabile tramite cerniere e velcro a strappo. Piedini in PVC nero con regolabili. Disponibili anche nella versione da interni.

Elements with different shapes and sizes with one-piece frame in marine plywood. Sprung base with cross-woven coated rubber elastic straps. Padding with open cell structure polyurethane foam FILTREN®T, covered with fibre for outdoor and a waterproof fabric. Upholstery with outdoor fabrics only, fully removable by zippers and Velcro fastenings. Black adjustable PVC feet. Available also for indoor.

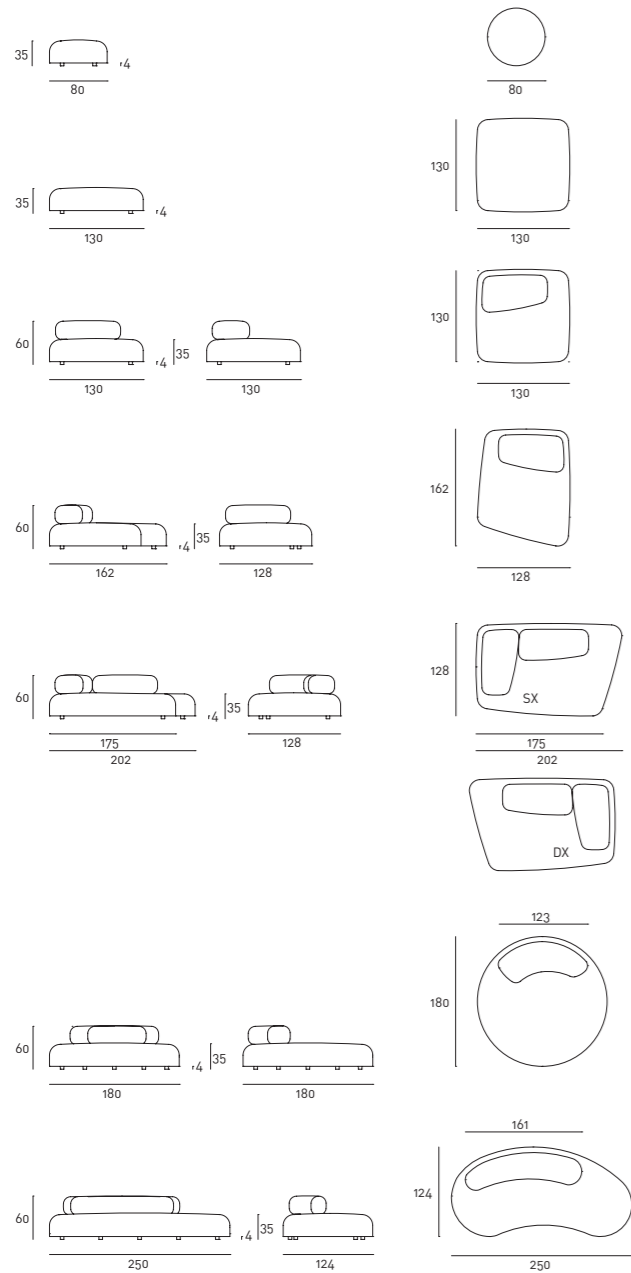

Cabrio | Indoor - Outdoor
design Piero Lissoni

pag. 48, 63

Poltroncina con struttura portante e seduta in multistrati marino e schienale in lastra di acciaio. Imbottitura in poliuretano espanso a cellula fine. Rivestimento in tessuto per esterni, interamente sfoderabile tramite cerniera e velcro a strappo. Piedini in PVC nero o, a richiesta, con ruote piroettanti. Profondità di seduta 46cm. Disponibili anche nella versione da interni.

Small armchair with seat frame in marine plywood and back panel in steel. Padding in fine cell polyurethane. Upholstery with outdoor fabrics only, fully removable by zipper and Velcro fastenings. Black PVC feet or, on request, available on wheels. Seat depth 46cm. Available also for indoor.

Fissa / Fix base

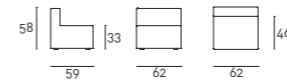

Con ruote / On wheels

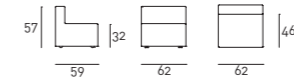

Cafè | Indoor - Outdoor
design Piero Lissoni

pag. 70

Poltroncina con struttura in tubolare d'acciaio inox AISI 316 satinato opaco. Sedile in pannello di laminato plastico decorativo HPL autoportante. Incordatura con profilo in PVC nei colori a collezione. Imbottitura cuscini di seduta e schienale in schiuma poliuretana a cellula aperta FILTREN®T rivestito con falde di fibre per esterni. Rivestimento in tessuto per esterni, interamente sfoderabile tramite cerniera. Profondità di seduta 45cm. Disponibile anche nella versione da interni.

Small armchair with frame in AISI 316 stainless steel with matt satin-finish. Seat in self-supporting decorative HPL plastic laminate panel. Woven with PVC profile, in the colours of our collection. Seat and back cushions padded with open cell structure polyurethane foam FILTREN®T covered with fibre for outdoor and upholstery with outdoor fabrics only, fully removable by zipper. Seat depth 45cm. Available also for indoor.

Café incordata / Woven

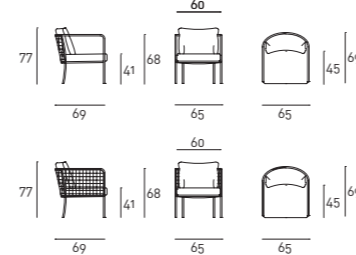

Café Light

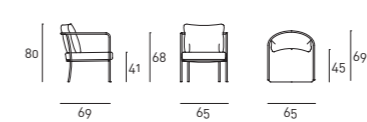

Carbon Frog | Indoor - Outdoor
design Piero Lissoni

Poltrona incordata con struttura portante in fibra di carbonio ottenuta mediante stampi in alluminio, sviluppata con tubolari a sezione circolare, con spessore variabile dai 2 ai 3mm, realizzata completamente a mano con l'utilizzo di tessuti multi assiali e unidirezionali sovrapposti ortogonalmente e rinforzata nelle zone di maggior sollecitazione. La struttura ha subito un ciclo di polimerizzazione in autoclave ad alta temperatura a pressione costante per garantire un irrigidimento strutturale ed alleggerirne notevolmente il peso. Finitura con vernice trasparente lucida oppure rossa. Incordatura con profilo in piatto di poliestere nero o rosso. Profondità di seduta 51-60cm. La struttura della poltrona Carbon Frog è stata sottoposta ed ha superato le prove di: carico, resistenza a fatica, urto (EN 1728:2000), resistenza a caduta (EN 12520:2010) e stabilità (EN 1022:2005), con rilascio di relativo certificato da parte di CATAS®. Disponibile anche nella versione da interni.

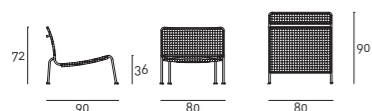

Daydream
design mist-o, ready made Studio UN pizzo

Daybed con incordatura strutturale, con intreccio by Studio UNPizzo, realizzato al tombolo e fissato alla struttura portante, anallergico completamente riciclabile, eco friendly nei colori a collezione. Struttura portante in tubolare Ø 25mm. di acciaio Inox AISI 316 satinato opaco oppure in acciaio inox verniciato con polveri epossidiche poliestere grigio canna di fucile. Imbottitura cuscini di seduta in schiuma poliuretanic a cellula aperta DRYFEEL S e falde di fibra per esterno, cuscini di schienale in imbottitura per esterno, entrambi rivestiti con una foderina in tessuto idrorepellente termosaldato. Rivestimento solo in tessuti per esterni, interamente sfoderabili tramite cerniere. Cuscini di seduta e schienale uniti tramite cerniere, appoggio a terra garantito da piedini in PVC nero. Disponibile anche nella versione da interni.

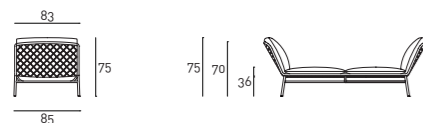

pag. 30

Woven armchair with supporting frame in carbon fiber obtained by aluminum molds, developed with tubular parts with a thickness ranging from 2 to 3mm, hand-shaped with multi-axial and unidirectional fabrics, overlapping orthogonally, and reinforced in the areas of greatest stress. The structure has undergone a polymerization cycle in an autoclave at high temperature at constant pressure to ensure structural rigidity and significantly lighten the weight. Finish with polished transparent or red paint. Woven with black or red flat polyester cord. Seat depth 51-60cm. The supporting frame of the armchair Carbon Frog has undergone and passed test of: static load / resistance, (EN 1728:2000), drop test (EN 12520:2010) and stability (EN 1022:2005), with issue of relative certificate by CATAS®. Available also for indoor.

pag. 12, 14

Daybed with structural weaving, made by Studio UnPizzo and fixed to the frame, with a hypoallergenic, recyclable, eco-friendly tubular, in the colours in collection. Supporting tubular frame Ø 25mm in stainless steel AISI 316 with matt satin finish or with epoxy polyester powder coating gunmetal color. Seat cushions padded with open cell structure polyurethane foam DRYFEEL S and fiber layers for outdoor, backrest cushions with padding for outdoor, both covered with a heat-sealed waterproof fabric. Upholstery with outdoor fabric only, fully removable by zippers. Seat and backrest cushions joined together by zippers. Floor support secured by black PVC feet. Available also for indoor.

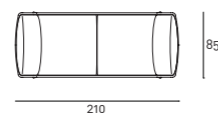

84

CARBON FROG /
DAYDREAM / EXTRASOFT /

Extrasoft | Indoor – Outdoor
design Piero Lissoni

Elementi componibili di diverse dimensioni con struttura in multistrati marino e molleggio a nastri elastici intrecciati in caucciù rivestito. Imbottitura in schiuma poliuretanic a cellula aperta DRYFEEL S, ricoperta da un materassino realizzato in fibre per uso esterno con fodera di copertura in tessuto idrorepellente termosaldato. Rivestimento in tessuto per esterni, interamente sfoderabile tramite velcro a strappo. Piedini in PVC nero con regolabili. L'assemblaggio tra i vari elementi avviene tramite appositi ganci. Profondità di seduta 68-94-120cm. Disponibili anche nella versione da interni.

Basi – Sedute / Bases – Seats

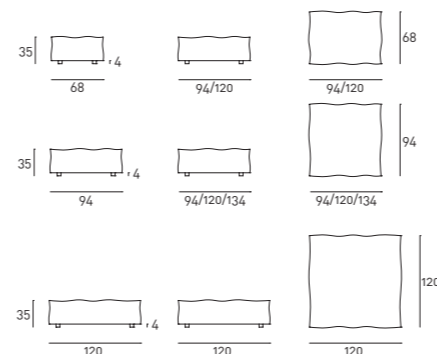

Braccioli / Armrests

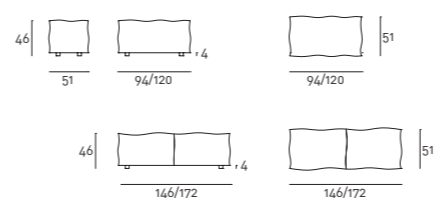

pag. 39, 58, 64

Modular elements with frame in marine plywood and support in cross-woven, coated rubber elastic straps. Padding with open cell structure polyurethane foam DRYFEEL S, with a quilted mat in fibre for outdoor covered with a heat-sealed waterproof fabric. Upholstery with outdoor fabrics only, fully removable by Velcro fastenings. Black adjustable PVC feet. The various elements are joined together by means of hooks. Seat depth 68-94-120cm. Available also for indoor.

Schienali / Backrests

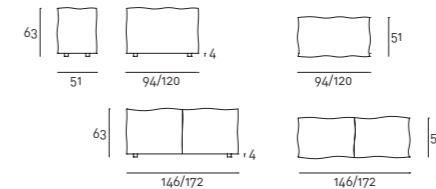

Extra Wall | Indoor – Outdoor
design Piero Lissoni

Elementi componibili di diverse dimensioni con struttura in multistrati marino e molleggio a nastri elastici intrecciati in caucciù rivestito. Imbottitura in schiuma poliuretanicca a cellula aperta FILTREN®T.
Rivestimento in tessuto per esterni, interamente sfoderabile tramite velcro a strappo. Piedini in PVC nero con regolabili.
L'assemblaggio tra i vari elementi avviene tramite appositi ganci.
Profondità di seduta 68-94-120cm.
Disponibili anche nella versione da interni.

pag. 78

Different modular elements with frame in marine plywood and support in cross-woven coated rubber elastic straps.
Padding with open cell structure polyurethane foam FILTREN®T.
Upholstery with outdoor fabrics only, fully removable by Velcro fastenings. Black adjustable PVC feet.
The various elements are joined together by means of hooks.
Seat depth 68-94-120cm.
Available also for indoor.

Basi – Sedute / Bases – Seats

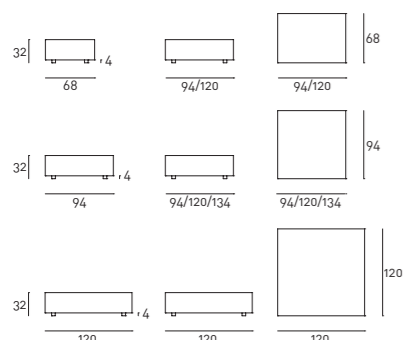

Braccioli / Armrests

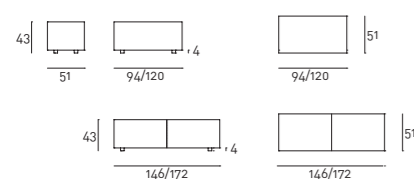

Schienali / Backrests

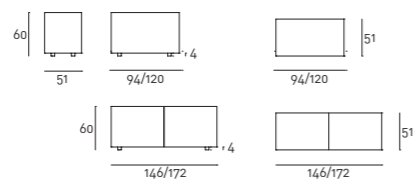

Family Chair | Indoor – Outdoor
design Junya Ishigami

Gruppo di 5 sedie diverse con struttura in tondino di acciaio dal diametro di 12mm, curvata con macchina a controllo numerico e gambe in tondino di acciaio dal diametro di 15mm saldate tramite rinforzo interno. La rete della seduta è in filo di acciaio da 3mm con intreccio diagonale 40x40mm, calandrata per ogni singola seduta. Finitura con trattamento cataforesi per permetterne l'utilizzo all'esterno e verniciatura con polveri epossidiche poliestere nel colore RAL-K7 9016 bianco.
Imbottitura cuscino di seduta in poliuretano espanso per esterni rivestito con falde di fibre per esterni e rivestimento in tessuto per esterni interamente sfoderabile tramite cerniera.
Cuscino di seduta con dimensioni personalizzate per ogni sedia.
Disponibili anche nella versione da interni.

pag. 54, 56

Collection of 5 different chairs with structure in 12mm steel rod, curved using a CNC machine and legs in 15mm steel rod welded together using internal reinforcement. Seat mesh in 3mm steel wire with a 40x40mm diagonal weave, individually calandered for each seat. Finish with cataphoresis coating to allow outdoor use and epoxy polyester powder coating in RAL-K7 9016 white.
Seat cushion padding in polyurethane foam for outdoor covered with fibre layers for outdoor and upholstery with outdoor fabrics only, fully removable by zipper.
Each chair has its own shaped cushion.
Available also for indoor.

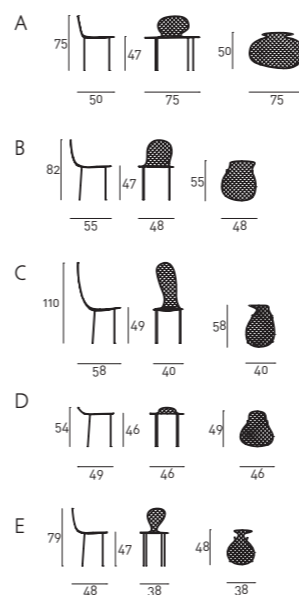

Cuscineti / Cushions

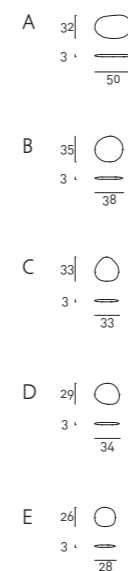

Family Lounge Table | Indoor – Outdoor

design Piero Lissoni

Tavolino in lamiera di metallo con trattamento cataforesi e verniciatura con polveri epossidiche poliestere nei colori RAL-K7 9010 bianco e 9017 nero.

Disponibile anche nella versione da interni.

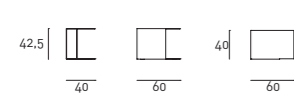

Low table in steel sheet finished with cataphoresis and epoxy polyester powder coating in RAL-K7 9010 white and 9017 black. Available also for indoor.

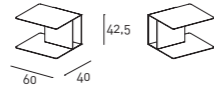

Filo Outdoor

design Piero Lissoni

Poltrona e divano a due o tre posti con struttura in tubolare d'acciaio curvato ø22mm, verniciata con fondo zincante per esterno e finita con polveri epossidiche poliestere nei colori RAL-K7 9010 bianco o 9017 nero oppure in acciaio inox AISI 316. Pannello sedile a doghe in massello di Iroko, spessore 28mm, stabilizzato in forni di essiccazione e trattato con olio protettivo ad alta resistenza ai raggi UV. Imbottitura cuscini di seduta bracciolo e schienale in schiuma poliuretana a cellula aperta DRYFEEL S, rivestita con falde di fibre per esterno e fodera di copertura in tessuto idrorepellente termosaldato. Rivestimento in tessuto per esterni, interamente sfoderabile tramite cerniere. Profondità di seduta 56cm.

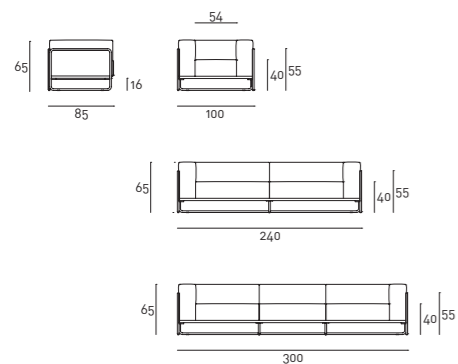

pag. 40

Armchair and sofa with curved tubular steel frame ø22mm coated with a galvanizing base for outdoor and with epoxy polyester powder in RAL-K7 9010 white or 9017 black, or in stainless steel AISI 316. Seat panel with slats in kiln-stabilized solid Iroko wood, 28mm thickness, treated with a highly UV protective oil. Seat, back and armrests cushions in open cell structure polyurethane foam DRYFEEL S, covered with fibre for outdoor and with a heat-sealed waterproof fabric. Upholstery with outdoor fabrics only, fully removable by zippers. Seat depth 56cm.

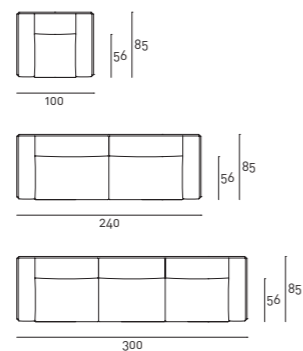

88

FAMILY LOUNGE TABLE / FILO OUTDOOR / FLOW /

Flow | Indoor - Outdoor

design Shibuleru

Sedia a dondolo con struttura in tubolare Ø 25mm di acciaio Inox AISI 316 verniciato con polveri epossidiche poliestere grigio canna di fucile e pattini in PVC colore nero. Rivestimento non sfoderabile agganciato alla struttura tramite particolari tecnici accoppiati allo stesso, disponibile nei soli tessuti per esterno, cuciti a sandwich con un materiale portante. Poggiatesta in DRYFEEL S e falde di fibre per esterno, integrato al rivestimento. Braccioli in lamiera di acciaio Inox AISI 316, innestato alla struttura tramite viti in acciaio Inox, verniciato con polveri epossidiche poliestere grigio canna di fucile. Rivestimento, non sfoderabile, disponibile anche incordato con intreccio (Readymade UNpizzo) in tubolare anallergico completamente riciclabile, eco-friendly, nei colori a collezione. Nella sola versione intrecciata, poggiatesta aggiuntivo, non integrato, in DRYFEEL S e falde di fibra per esterno. Disponibile anche nella versione da interni.

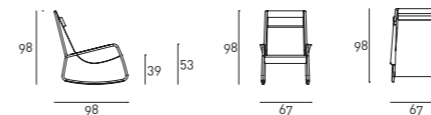

pag. 02, 04, 07

Rocking Chair with supporting frame in Ø 25mm tubular Stainless steel AISI 316 coated with polyester epoxy powder gunmetal grey colour and black PVC runners. Non-removable upholstery hooked to the frame through technical parts coupled to it, available in the outdoor fabrics only, sewn together with a supporting material. Headrest padded with DRYFEEL S and outdoor fiber layers, integrated into the upholstery. Small armrests in Stainless steel, secured to the frame with Stainless steel screws, coated with polyester epoxy powder gunmetal grey colour. Upholstery also available woven (Readymade UNpizzo), with a non-removable an hypoallergenic, recyclable, eco-friendly tubular, in the colours in collection. For the woven version only, additional headrest, not integrated into the upholstery, padded with DRYFEEL S and outdoor fiber layers. Available also for indoor.

Incordata / Woven

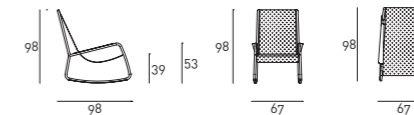

Cuscino poggiatesta / Headrest cushion

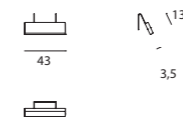

Frog - Frog Lounge | Indoor - Outdoor
design Piero Lissoni

Poltrona *imbottita* con struttura portante in acciaio inox AISI 316 satinato opaco o inox 316 verniciato con polveri epossidiche poliestere colore grigio canna di fucile, colore brunito, RAL-K7 9010 bianco o RAL-K7 9017 nero. Telaio sedile e schienale in metallo annegato in poliuretano schiumato a freddo e rivestiti con foderina termosaldata "IDROSPALM". Imbottitura di seduta e schienale con struttura preformata in schiuma poliuretana a cellula aperta DRYFEEL S e falde di fibre per esterni, rivestiti con foderina termosaldata "IDROSPALM". Rivestimento solamente in tessuto per esterni sempre trapuntato e interamente sfoderabile tramite cerniere e velcro a strappo, svitando l'intelaiatura. Poltrona e chaise-longue *incordata* con struttura in acciaio inox AISI 316 satinato opaco o inox 316 verniciato con polveri epossidiche poliestere colore grigio canna di fucile, colore brunito, RAL- K7 9010 bianco o RAL-K7 9017 nero. Incordatura con profilo in PVC nei colori a collezione. Cuscini di appoggio in schiuma poliuretana a cellula aperta rivestita con falde di fibre per esterni. Rivestimento in tessuto per esterni, interamente sfoderabile tramite cerniera. Profondità di seduta 51-60cm. La struttura della poltrona Frog versione acciaio inox AISI 316 è stata sottoposta ed ha superato la prova di resistenza alla corrosione (UNI ISO 9227:93) con rilascio di relativo certificato da parte di CATAS®. Disponibile anche nella versione da interni.

pag. 25, 27, 68

Padded armchair with supporting frame in stainless steel AISI 316 with matt satin finishing or stainless steel 316 with epoxy polyester powder coating gunmetal colour, RAL-K7 9010 white, RAL-K7 9017 black or burnish color. Backrest and seat metal chassis embedded in cold- expanded polyurethane foam covered with "IDROSPALM", a heat- sealed waterproof fabric protection. Back and seat padding with preformed open cell structure polyurethane foam DRYFEEL S and fibre for outdoor, coated with heat- sealed waterproof fabric protection. Upholstery, with outdoor fabrics only, always quilted and fully removable by zippers and Velcro fastenings after unscrewing the chassis from the supporting frame. *Woven* armchair and chaise longue with supporting frame in AISI 316 stainless steel with matt satin-finish or epoxy powder coating gunmetal color, RAL – K7 9010 white and RAL –K7 9017 black. Woven with PVC profile, in the colours available in the collection. Supporting cushions in open-cell structure polyurethane foam for outdoor, coated with fiber for outdoor. Upholstery with outdoor fabrics only, fully removable by zippers. Seat depth 51-60cm. The supporting frame of armchair Frog in stainless Steel AISI 316, has undergone and passed the corrosion test (UNI ISO 9227:93) with issue of relative certificate by CATAS®. Available also for indoor.

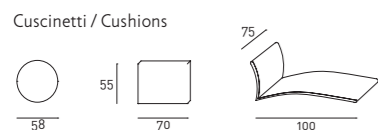
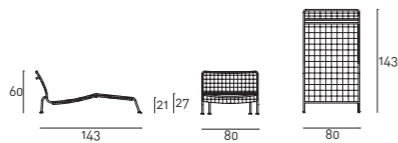
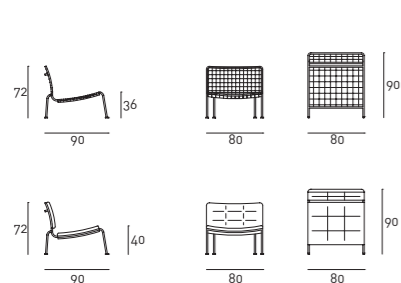

George's | Indoor - Outdoor
design David Lopez Quincoces

Sedia disponibile sia nella versione *Light* solo struttura, oppure con intreccio/incordatura. Struttura in tubolare e tondo d'acciaio sezione ø 16mm verniciato con fondo zincante per esterni e finitura con polveri epossidiche poliestere nel colore RAL-K7 9017 nero opaco. Intreccio in corda cerata (ø 2mm) nelle finiture a catalogo e sedile, ricavato da 5 listelli incollati tra loro, in massello di Iroko. Appoggio a terra garantito da piedini in materiale plastico. Disponibile anche nella versione da interni.

pag. 16, 18, 34, 36

Dining chair available in both *Light* version (only frame) or woven. Supporting frame in tubular and steel rod section ø 16mm coated with a galvanizing base for outdoor and epoxy polyester powder finish RAL-K7 9017 matt black. Weave in waxed rope (ø 2 mm) and seat, made of 5 slats glued together, in solid Iroko wood. Floor support secured by plastic feet. Available also for indoor.

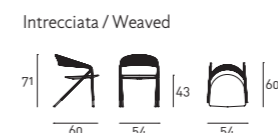

Hi Tech | Indoor - Outdoor
design Piero Lissoni

Poltrona con struttura portante realizzata in acciaio inox AISI 316 satinato opaco. Puntali in nylon basculanti. Maglia metallica in acciaio inox AISI 316. Imbottitura cuscino di seduta in schiuma poliuretana a cellula aperta FILTREN®T rivestito con falde di fibre per esterni. Rivestimento in tessuto per esterni, interamente sfoderabile tramite cerniere. Profondità di seduta 68cm. Disponibile anche nella versione da interni.

pag. 72

Armchair with supporting structure in AISI 316 stainless steel with matt satin-finish. Swivelling nylon tips. AISI 316 stainless steel mesh. Seat cushion in open cell structure polyurethane foam FILTREN®T covered with fibre for outdoor. Upholstery with outdoor fabrics only, fully removable by zippers. Seat depth 68cm. Available also for indoor.

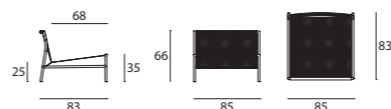

Cuscino /Cushion

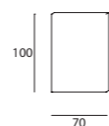

Ile Club Daybed | Indoor – Outdoor
design Piero Lissoni

Daybed singolo o doppio con telaio sedile in acciaio con trattamento cataforesi e verniciato per esterno, cinghiato con nastri elastici in caucciù rivestito, muniti di ganci in acciaio inox per esterno. Struttura schienale, regolabile tramite meccanismo, in pannello di multistrati marino per esterno. Imbottitura cuscino di seduta e schienale in schiuma poliuretanicca a cellula aperta DRYFEEL S, rivestita con falde di fibre per esterno e fodera di copertura in tessuto idrorepellente. Base in tubolare quadro d'acciaio Inox AISI 316 satinato opaco. Di serie con ruote solo per la versione singola 188x85cm. Rivestimento in tessuto per esterni, interamente sfoderabile tramite cerniere e velcro a strappo. Entrambe le versioni hanno inserito nella struttura schienale un meccanismo regolabile in 5 posizioni diverse fino ad una altezza di 82cm. Profondità di seduta 124cm. Disponibile anche nella versione da interni.

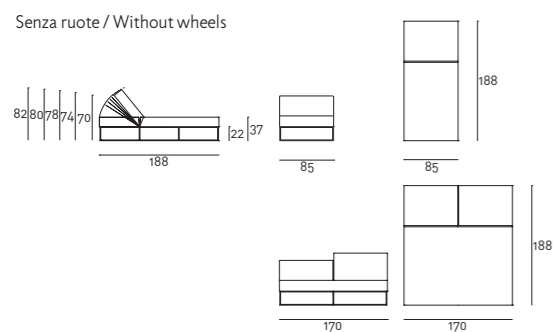

pag. 76

Single or double daybed with steel seat chassis with cataphoresis treatment and lacquered for outdoor, coated rubber elastic straps, hooks in stainless steel for outdoor. Backrest in marine plywood panel adjustable through a mechanism. Seat and backrest cushions padded with open cell structure polyurethane foam DRYFEEL S, covered with a waterproof fabric. AISI 316 stainless steel square section tube base, matt satin-finish. Standard with wheels only in the single version 188x85cm. Upholstery with outdoor fabrics only, fully removable by zippers and Velcro fastenings. Both versions have a mechanism inserted into the backrest frame, adjustable in 5 different positions from daybed up to a height of 82cm. Seat depth 124cm. Available also for indoor.

pag. 50

Stool in different heights and sizes with base in AISI 316 stainless steel square-section tube, matt satin-finish. Seat frame in marine plywood padded with open cell structure polyurethane foam DRYFEEL S, covered with fibre layers for outdoor and upholstery with outdoor fabrics only, fully removable by zippers. Available also for indoor.

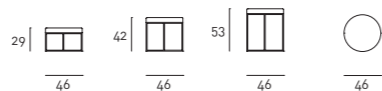
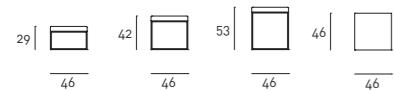

92

ILE CLUB DAYBED / ILE POUF /
ILE TABLE / JELLY TABLE /

Ile Table | Indoor – Outdoor
design Piero Lissoni

Tavolino di diverse altezze e dimensioni, con piano in vetro temperato spessore 8mm. Base in tubolare quadro d'acciaio Inox AISI 316 satinato opaco oppure Inox AISI 316 verniciato con polveri epossidiche poliesteri RAL-K7 9010 bianco, RAL-K7 9017 nero, grigio canna di fucale oppure colore brunito. Piano disponibile nelle varianti vetro trasparente oppure vetro tinto in pasta colore blu. Disponibile anche nella versione da interni.

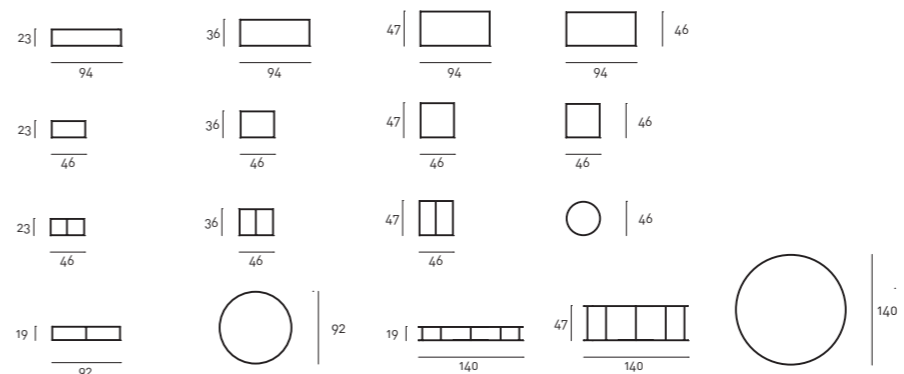

pag. 43, 48

Table in different heights and sizes, with 8mm thick tempered glass top. Base in AISI 316 stainless steel square-section tube, with matt satin-finishing or stainless steel AISI 316 with epoxy polyester powder coating gunmetal colour, RAL-K7 9010 white, RAL-K7 9017 black or burnish colour. Top available in clear glass or blue tinted glass. Available also for indoor.

Jelly Table | Indoor – Outdoor
design Piero Lissoni

Tavolino di diverse altezze e dimensioni con base a 4 razze in tubolare d'acciaio inox AISI 316 satinato opaco. Piano in laminato plastico decorativo HPL stratificato bidecorato, bianco o nero, oppure in Ardesia. Le varianti con piano ø85cm o ø100cm in altezza 72/74cm hanno base a 5 razze. Disponibile anche nella versione da interni.

pag. 47, 70, 80

Table in different heights and sizes with 4 legs base in AISI 316 stainless steel with matt satin-finish. Top in decorative multi-layer HPL decorated on both sides, white or black, or Slate stone. The base for tops ø85cm or ø100cm with 72/74cm height has 5 legs. Available also for indoor.

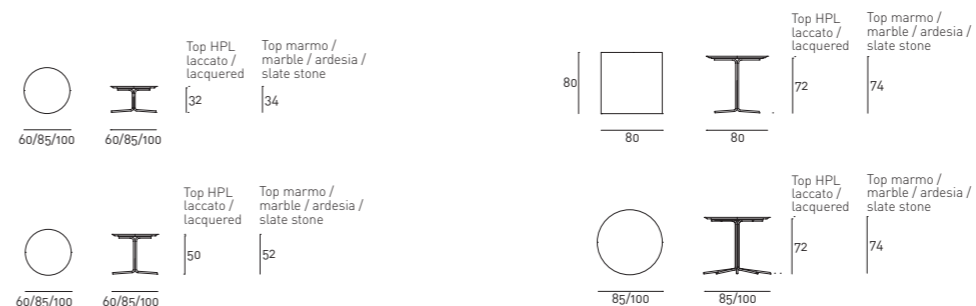

Kalè | Indoor – Outdoor

design Mario Ferrarini

Tavolo-Sgabello in Cristalplant® outdoor. Materiale inerte, ipoallergenico e non tossico, riciclabile al 100%, ignifugo (classe 1), con un'ottima resistenza agli UV, compatto e non poroso.

Nella versione sgabello, è previsto un cuscino di seduta in fibre acriliche con rivestimento in tessuto per esterni, non sfoderabile.

Disponibile anche nella versione da interni.

Tavolo - Sgabello / Table - Stool



Cuscino / Cushion

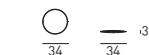

pag. 58

Table-Stool in Cristalplant® outdoor. An inert, hypoallergenic and non-toxic material, 100% recyclable, fireproof (class 1), with high resistance to UVs, compact and non-porous.

The stool version features a seat cushion in acrylic fibre layers with non-removable fabric for outdoor upholstery.

Available also for indoor.

pag. 75

Maja D | Indoor – Outdoor

design Piero Lissoni

Poltroncina disponibile solo per la versione senza housse.

Struttura portante in tubolare d'acciaio Inox AISI 316 satinato opaco. Telaio sedile in multistrati marino con molleggio a nastri elastici intrecciati in caucciù rivestito. Imbottitura sedile e schienale in schiuma poliuretanic a cellula aperta FILTREN®T.

Rivestimento solo in tessuto per esterni interamente sfoderabile tramite cerniere smontando l'intelaiatura.

Profondità di seduta 45cm.

Disponibile anche nella versione da interni.

Armchair available only for version without housse.

Frame in tubular AISI 316 stainless steel with matt satin-finishing.

Seat panel in marine plywood with cross-woven coating rubber elastic straps. Seat and backrest padded with open cell structure polyurethane foam FILTREN®T.

Upholstery with outdoor fabrics only, fully removable by zippers after unscrewing the seat panel from the frame.

Seat depth 45cm.

Available also for indoor.

Senza housse / Without housse

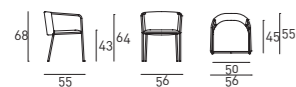

Mate | Indoor – Outdoor

design (a+b) dominoni, quaquaro

Servo muto con struttura in tubolare quadro d'acciaio 15x15mm. Piani di appoggio in lamiera 20/10.

Puntali in PVC nero.

Verniciatura con fondo zincante e finitura con polveri epossidiche poliesteri nei colori RAL-K7 9010 bianco, 9017 nero o, a richiesta, RAL-K7 3003 rosso rubino.

Disponibile anche nella versione da interni.

pag. 44

Clothes valet with frame in square-section 15x15mm steel tube. Tops with 20/10 steel structure. Black PVC tips.

Coating with a galvanizing base and with epoxy polyester powder in RAL-K7 9010 white, 9017 black or, on request, RAL-K7 3003 ruby red.

Available also for indoor.

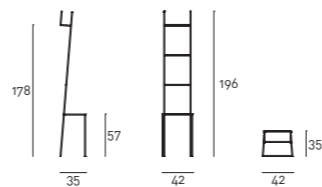

mini Cafè | Indoor – Outdoor

design Piero Lissoni

Poltroncina con struttura in tubolare d'acciaio inox AISI 316 satinato opaco.

Pannello sedile in laminato plastico decorativo HPL autoportante. Incordatura con profilo in PVC nei colori a collezione.

Imbottitura cuscini di seduta e schienale in schiuma poliuretanic a cellula aperta FILTREN®T, rivestita con falde di fibre per esterni.

Rivestimento solo in tessuto per esterni, interamente sfoderabile tramite cerniera.

Profondità di seduta 38cm.

Disponibile anche nella versione da interni.

Armchair with tubular steel frame in AISI 316 stainless steel with matt satin finishing.

Seat panel in self-supporting decorative HPL plastic laminate. Woven in PVC profile in the colours in collection.

Seat and backrest cushions padded with open-cell structure polyurethane foam FILTREN®T and covered with fibre for outdoor.

Upholstery with outdoor fabrics only, fully removable by zippers.

Seat depth 38cm.

Available also for indoor.

mini Cafè Incordata / Woven

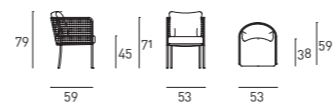

mini Cafè Light

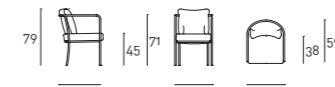

mini Jelly | Indoor – Outdoor
design Piero Lissoni

Poltroncina con struttura monoscocca con inserto in acciaio e imbottitura in poliuretano flessibile schiumato a freddo. Imbottitura seduta in poliuretano per uso esterno. Fodera di copertura in tessuto idrorepellente. Base girevole in acciaio Inox AISI 316 satinato opaco. Rivestimento in tessuto per esterni, interamente sfoderabile tramite cerniere e velcro a strappo. Profondità di seduta 41cm. Disponibile anche nella versione da interni.



pag. 47

Small armchair with one-piece frame with steel insert and flexible, cold-expanded polyurethane foam padding and seat padded with polyurethane for outdoor. Covering with waterproof fabric. Swiveling base in AISI 316 stainless steel, with matt-satin finish. Upholstery with outdoor fabrics only, fully removable by zippers and Velcro fastening. Seat depth 41cm. Available also for indoor.

mini Tombolo + Tombolo | Indoor – Outdoor
design Piero Lissoni – ready made by Studio UN pizzo

Poltroncina con struttura in tubolare d'acciaio inox AISI 316 satinato opaco oppure in Inox AISI 316 verniciato con polveri epossidiche poliestere grigio canna di fucile. Pannello sedile in laminato plastico decorativo HPL autoportante. Cuscino di seduta e schienale in schiuma poliuretana a cellula aperta FILTREN@T per outdoor, rivestito con falde di fibre per esterni. Rivestimento solo in tessuto per esterni, interamente sfoderabile tramite cerniere. Incordatura con tubolare anallergico, completamente riciclabile, eco-friendly, nei colori a collezione. Profondità di seduta cm 38-45. Disponibile anche nella versione da interni.

pag. 20, 22, 28

Armchair with tubular steel frame in AISI 316 stainless steel with matt satin-finish or in AISI 316 with epoxy polyester powder coating gunmetal color. Seat panel in self-supporting decorative HPL plastic laminate. Seat and backrest cushions padded with open-cell structure polyurethane foam FILTREN@T and covered with fibre for outdoor. Upholstery with outdoor fabrics only, fully removable by zippers. Woven with a hypoallergenic, recyclable, eco-friendly tubular, in the colours in collection. Seat depth cm 38-45. Available also for indoor.

mini Tombolo

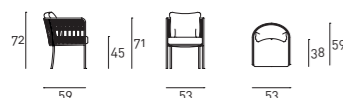

Tombolo

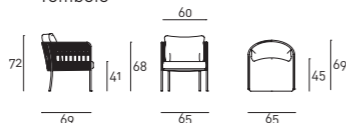

Nina | Indoor – Outdoor
design David Lopez Quincoces

Sgabello disponibile in due altezze con struttura in tondo d'acciaio ø12mm verniciato con fondo zincante per esterni e finita con polveri epossidiche poliestere nel colore RAL- K7 9017 nero opaco. Sedile in multistrato marino e imbottitura in schiuma poliuretana a cellula aperta DRYFEEL S, rivestita con falde di fibre per esterno e fodera di copertura in tessuto idrorepellente termosaldato. Rivestimento in tessuto per esterni, interamente sfoderabile tramite velcro a strappo svitando l'intelaiatura. Appoggio a terra garantito da piedini in materiale plastico. Disponibile anche nella versione da interni.

pag. 32

Stool available in two heights with supporting frame in steel rod section ø12mm coated with a galvanizing base for outdoor and epoxy polyester powder finish RAL- K7 9017 matt black. Seat panel in marine plywood and padding in open cell structure polyurethane foam DRYFEEL S covered with fibre for outdoor and with a heat-sealed waterproof fabric. Upholstery with outdoor fabrics only, fully removable by Velcro fastenings unscrewing the chassis from the supporting frame. Ground support secured by plastic feet. Available also for indoor.



Notes | Indoor - Outdoor – pag. 36, 39, 322
design Massimo Mariani

Tavolo disponibile con piano in cemento o vetro tinto in pasta colore blu. Base in tubolare d'acciaio Ø30mm con traversi di giunzione in acciaio sezione 80x15mm, verniciato con fondo zincante e finito con polveri epossidiche poliestere grigio canna di fucile con puntali in PVC colore nero. Piano in cemento composto da cemento speciale ad alta resistenza, rinforzato con fibre e rete di vetro e con annegato pannello di fissaggio alla base. Finitura superficie sabbiata fine e trattamento con prodotto atto a renderla idro e oleo repellente. Disponibile nei colori a collezione: atracite e naturale. Piano in cristallo temperato tinto in pasta colore blu sp.10mm, a cui sono fissati, tramite incollaggio a raggi UV, piattelli con invito conico per il centraggio dello stesso piano sulla base. Tutte le versioni piano sono fissate alla base tramite tiranti. Disponibile anche nella versione da interni.

pag. 16

Table available with cement and blue-coloured glass top. Tubular steel frame Ø30mm with junction steel bar, section 80x15, finished with a galvanizing base and coated with polyester epoxy powder gunmetal colour with black PVC tips. Top in cement consisting of a special high-strength concrete, reinforced with fiberglass and a glass net with embedded a Doluflex® panel, thickness 15mm, fitted with fastenings to fix it to the base. Surface in fine sandblasted finishing and treated with hydro and oleo repellent products. Available in the colours in collection: anthracite and natural. Top in 10mm tempered blue-coloured glass to which are fixed, with a UV-cured adhesive, small plates with a conical counter bore to align it with the structure. All top versions are secured to the frame by means of tie rods. Available also for indoor.



Nut | Indoor – Outdoor
design Piero Lissoni

Poltroncina con struttura monoscocca con inserto in acciaio e imbottitura in poliuretano flessibile schiumato a freddo. Imbottitura seduta in poliuretano per uso esterno. Fodera di copertura in tessuto idrorepellente. Base in tubolare quadro 15x15mm in acciaio inox AISI 316 satinato opaco. Rivestimento in tessuto per esterni, interamente sfoderabile tramite cerniere e velcro a strappo. Profondità di seduta 41cm. Disponibile anche nella versione da interni.

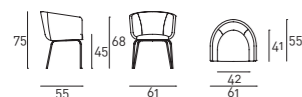

pag. 60

Small armchair with one-piece frame with steel insert and flexible, cold-expanded polyurethane foam padding and seat padded with polyurethane for outdoor. Covering with waterproof fabric. Base in square-section 15x15mm AISI 316 stainless steel tube, with matt-satin finish. Upholstery with outdoor fabrics only, fully removable by zippers and Velcro fastening. Seat depth 41cm. Available also for indoor.

Rabbit & the Tortoise Collection | Indoor – Outdoor
design Studio Juju

Famiglia di 7 tavolini di forme e dimensioni diverse con piano in lamiera di acciaio 3mm tagliata al laser e gambe in tubolare d'acciaio ø12mm avvitate al piano. Puntali in PVC. Finitura con cataforesi e verniciatura con polveri epossidiche poliestere nei colori RAL-K7 9010 bianco e 9017 nero. Disponibili anche nella versione da interni.

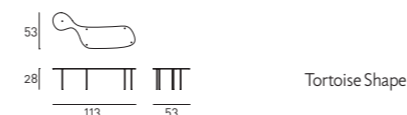
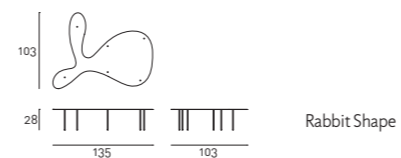

pag. 04, 09, 12, 25, 52

Family of 7 tables of different shapes and sizes with top in 3mm laser cut steel sheet and legs in tubular steel ø12mm screwed to the top. Tips in PVC. Finishing with cathoresis and epoxy polyester powder in RAL-K7 9010 white and 9017 black. Available also for indoor.

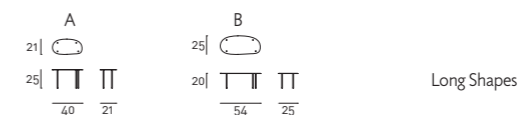
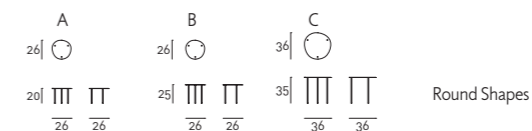

Poncho | Indoor – Outdoor
design LucidiPevere

Poltrona con struttura in tubolare d'acciaio ø22 mm, verniciata con fondo zincato per esterno e finitura con polveri epossidiche poliestere nei colori RAL-K7 9010 bianco o 9017 nero. Pannello sedile in HPL avvitato alla struttura. Imbottitura cuscino di seduta e schienale in schiuma poliuretana a cellula aperta DRYFEEL S, rivestita con falde di fibre per esterno e fodera di copertura in tessuto idrorepellente termosaldato. Rivestimento in tessuto per esterni, interamente sfoderabile tramite cerniere per i cuscini e sciogliendo l'intreccio in Kevlar per la struttura. Profondità di seduta 56cm. Disponibile anche nella versione da interni.

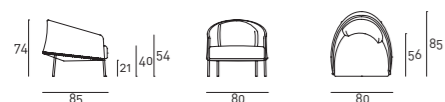

pag. 43

Armchair with tubular steel frame ø22mm coated with a galvanizing base for outdoor and with epoxy polyester powder in RAL-K7 9010 white or 9017 black. Seat in self-supporting HPL plastic laminate panel, screwed to the frame. Seat and backrest cushions padded with open cell structure polyurethane foam DRYFEEL S, covered with fibre for outdoor and with a heat-sealed waterproof fabric. Upholstery with outdoor fabric only. The cushion upholstery is fully removable by zippers while the frame upholstery by untying the Kevlar weaving. Seat depth 56cm. Available also for indoor.

Wedge | Indoor – Outdoor
design Arik Levy

Tavolo rettangolare in alluminio costituito da un piano da 28mm in alveolare di alluminio finito a folding con lamiera di alluminio da 1mm; gambe da 5mm in pannelli di alluminio alveolare lavorati a folding. Finitura con primer per alluminio e vernice poliuretanica per esterni, nei colori RAL-K7 9010 bianco o 9017 nero, oppure finitura "effetto cemento" col. Chiaro e col. Scuro. Le gambe sono avvitate al piano mediante piastre di acciaio con finitura in vernice poliuretanica per esterni. Disponibile anche nella versione da interni.

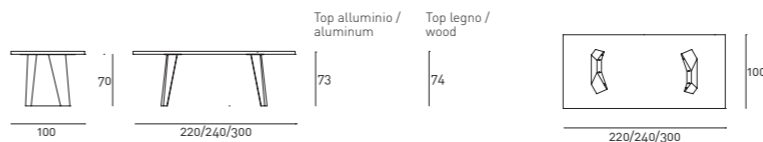

pag. 20, 60, 75

Aluminum rectangular table consisting of a top in 28mm alveolar aluminum completed with a 1mm aluminum-sheet with folding finishing and legs in 5mm alveolar aluminum panels with folding finishing. Primer for aluminum and outdoor polyurethane lacquer in RAL-K7 9010 white or 9017 black, or "concrete effect" finish col. Chiaro or col. Scuro. Legs screwed to the top by steel plates finished with outdoor polyurethane lacquer. Available also for indoor.

I colori e le finiture, le illustrazioni
e le descrizioni del presente catalogo
sono a titolo indicativo e non vincolante.
Living Divani si riserva il diritto
di apportare, anche senza preavviso,
modifiche di carattere tecnico e produttivo.
The colours, finishes, illustrations
and descriptions in this catalogue
are provided solely by way of example.
Living Divani reserves the right to make
technical and design changes without
prior notice.

a.d. Graph.X foto T. Sartori styling E. Ossino fotolito Cd Cromo

member of



Made and Printed in Italy



LIVING DIVANI srl
Strada del Cavolto, 22040 Anzano del Parco (CO) Italy
tel. +39 031 630954 - fax +39 031 632590
info@livingdivani.it www.livingdivani.it